

Tanza

3,5Y-12Y
15-36 kg



Index



EN	47
FR	48
DE	49
NL	50
IT	51
SV	52
DA	53
FI	54
PL	55
NO	56
RU	57
TR	58
HR	59
SK	60
BG	61
UK	62
HU	63
SL	64
ET	65
CZ	66
EL	67
RO	68
AR	69
ES	70
LT	71



Maxi-Cosi | Tanza 3

**EN**

Congratulations on your purchase. For the maximum protection and comfort of your child, it is essential that you read through the entire manual carefully and follow all instructions.

FR

Félicitations pour votre achat. Pour une protection maximale et un confort optimal de votre enfant, il est essentiel de lire attentivement et intégralement le mode d'emploi et de respecter toutes les instructions.

DE

Herzlichen Glückwunsch zu deinem Kauf. Zum besten Schutz und optimalen Komfort deines Babys ist es wichtig, die Bedienungsanleitung vollständig und sorgfältig zu lesen und die Anweisungen zu befolgen.

NL

Gefeliciteerd met je aankoop. Voor een maximale bescherming en een optimaal comfort voor het kind is het essentieel de volledige handleiding zorgvuldig door te lezen en op te volgen.

IT

Congratulazioni per il tuo acquisto. Per la massima protezione e per un comfort ottimale del tuo bambino è molto importante leggere e seguire attentamente tutte le istruzioni.

SV

Grattis till köpet! För att din baby ska få ett maximalt skydd och en optimal komfort är det viktigt att läsa hela bruksanvisningen noga och att följa anvisningarna.

DA

Tillykke med dit køb. For at dit barn har det så behageligt som muligt og beskyttes mest muligt, er det vigtigt at du læser hele håndbogen igennem og følger alle instruktioner.

FI

Onnittelemme hankinnastasi. Maksimaalisen suojan ja mukavuuden saamiseksi lapsellesi on tärkeää, että luet koko käyttöoppaan huolellisesti ja noudatat kaikkia ohjeita.

PL

Gratulujemy zakupu. Aby zapewnić dziecku najwyższy poziom bezpieczeństwa i komfortu, należy uważnie zapoznać się z niniejszą instrukcją i ściśle jej przestrzegać.

NO

Gratulerer med kjøpet ditt. For å oppnå maksimal sikkerhet og komfort for barnet, er det svært viktig at du leser hele brukerveiledningen nøye og følger instruksjonene.

RU

Поздравляем Вас с покупкой. Для максимальной защиты и комфорта вашего ребенка важно прочитать всю инструкцию и следовать всем рекомендациям.

TR

Satın aldığınız bu ürün için sizi tebrik ederiz. Çocuğunuza maksimum koruma ve ideal konforu sağlamak için, tüm kılavuzu dikkatlice okumanız ve tüm talimatlara uymanız şarttır.





HR

Čestitamo vam na kupnji. Da biste djetetu zajamčili maksimalnu zaštitu i udobnost, morate pažljivo pročitati cijeli priručnik i slijediti sve upute.

SK

Blahoželáme k nákupu. Aby vaše dieťa malo maximálnu ochranu a pohodlie, je potrebné prečítať si pozorne celú príručku a dodržiavať všetky pokyny.

BG

Поздравления за Вашата покупка. За максимална защита и комфорт на детето Ви е важно да прочетете внимателно цялото ръководство и да следвате всички инструкции.

UK

Вітаємо Вас з покупкою. Для максимального захисту і комфорту вашої дитини важливо, щоб ви прочитали всю інструкцію і слідували всім рекомендаціям.

HU

Gratulálunk vászástásához. Gyermekének maximális védelme és optimális kényelme érdekében rendkívül fontos, hogy figyelmesen elolvassa a kézikönyv egészét, és kövesse a benne szereplő utasításokat.

SL

Čestitke za vaš nakup. Da bi vašemu otroku omogočili največjo možno zaščito in optimalno udobje, je bistvenega pomena, da pozorno preberete celoten priročnik in upoštevate vsa navodila.

ET

Õnnitleme teid ostu puhul. Lapse maksimaalse kaitse ja mugavuse tagamiseks tutvuge hoolikalt kogu kasutusjuhendiga ning järgige kõiki juhiseid.

CZ

Gratulujeme k zakoupení tohoto výrobku. V zájmu zajištění maximální ochrany a optimálního pohodlí vašeho dítěte je důležité, abyste si celou příručku podrobně přečetli a dodrželi všechny uvedené pokyny.

EL

Συγχαρητήρια για την αγορά σας. Για μέγιστη προστασία και άνεση του παιδιού σας, πρέπει να διαβάσετε προσεκτικά ολόκληρο το εγχειρίδιο και να ακολουθήσετε όλες τις οδηγίες.

RO

Felicitări pentru achiziția dvs. Pentru protecție și confort maxim pentru copilul dvs., este esențial să citiți întregul manual cu atenție și să urmați toate instrucțiunile.

AR

تهانينا على إتمامك لعملية الشراء. لتحقيق أقصى درجات الحماية والراحة لطفلك، من الضروري قراءة الدليل بالكامل بعناية واتباع جميع الإرشادات.

ES

Enhorabuena por su compra. Para ofrecer la máxima protección y un óptimo confort para su bebé, es muy importante que lea atentamente todo el manual y siga las instrucciones de uso.

LT

Sveikiname įsigijus pirkinį. Siekiant kuo didesnės apsaugos ir patogumo jūsų vaikui, labai svarbu atidžiai perskaityti visą vadovą ir vykdyti visus jo nurodymus.

Maxi-Cosi | Tanza 5





EN

The Maxi-Cosi Tanza has been approved in accordance with the latest European safety standards (ECE R44/04) and is suitable for children from 15 to 36 kg. (approx. 3,5 years, with a maximum height of 1,35 m or 1,50 m, depending on the current legislation in the country of use).

Category of your car seat: Universal and Semi-universal

Position of your car seat: forward facing

FR

Le siège-auto Maxi-Cosi Tanza est agréé selon la dernière norme de sécurité européenne (ECE R44 /04) et convient aux enfants pesant de 15 à 36 kg (à partir d'environ 3 ans ½ et jusqu'à une taille maximale de 1,50 mètre).

Catégorie du siège auto : Universel et semi-universel

Position du siège auto : face à la route

DE

Der Kindersitz Maxi-Cosi Tanza ist nach den geltenden Europäischen Sicherheitsnormen (ECE R44-04) zugelassen und eignet sich für Kinder von 15 kg bis 36 kg (dies entspricht ca. einem Alter von 3 ½ Jahren, bis zu einer Größe von maximal 1,50 m).

Kategorie Ihres Autositzes: Universell und semi-universell

Position Ihres Autositzes: in Fahrtrichtung

NL

Het Maxi-Cosi Tanza-autostoeltje is goedgekeurd volgens de meest recente Europese veiligheidsnorm (ECE R 44/04) en is geschikt voor kinderen van 15 tot 36 kg (ongeveer vanaf 3,5 jaar en tot een maximale lengte van 1,50 meter).

Categorie van uw autostoel: Universeel en semi-universeel

Positie van uw autostoel: voorwaarts gericht

IT

Il seggiolino auto Maxi-Cosi Tanza è conforme alla norma di sicurezza europea più recente (ECE R44 /04) ed è adatto a bambini che pesano dai 15 ai 36 kg (a partire da circa 3 anni ½ e fino a un'altezza massima di 1,50 metri).

Categoria del seggiolino auto: Universale e semi-universale

Posizione del seggiolino auto: in senso di marcia

SV

Bilbarnstolen Maxi-Cosi Tanza är godkänd enligt den senaste europeiska säkerhetsnormen (ECE R44 /04) och är avsedd för barn mellan 15 och 36 kg (från cirka 3 år) och tills de är max 1,35 m eller 1,50 m, beroende på den gällande lagstiftningen i det land där den används).

Bilstolens kategori: Universal och Semiuniversal

Bilstolens position: framåtvänd



DA

Maxi-Cosi Tanza er godkendt i henhold til de nyeste europæiske sikkerhedsstandarder (ECE R44/04) og er egnet til børn fra 15 til 36 kg (ca. 3,5 år med en maksimalhøjde på 1,35 m eller 1,50 m, afhængigt af gældende lovgivning i brugslandet).

Dit børnesædes kategori: Universel og halv-universel

Dit børnesædes position: Fremadvendt

FI

Maxi-Cosi Tanza on hyväksytty viimeisimpien eurooppalaisten turvallisuusnormien mukaan (ECE R44/04) ja sopii 15-36-kiloisille lapsille (n. 3,5 vuotta, maksimipituus 1,35 m tai 1,50 m riippuen käyttömaassa voimassa olevasta lainsäädännöstä).

Turvaistuimen kategoria: universaali ja semi-universaali

Turvaistuimen sijoitus: kasvot menosuuntaan

PL

Fotelik samochodowy Maxi-Cosi Tanza został zatwierdzony zgodnie z ostatnią europejską normą bezpieczeństwa (ECE R44/04) oraz może być stosowany przez dzieci ważące od 15 do 36 kg (od około 3,5 lat oraz do maksymalnego wzrostu 1,35 m lub 1,50 m w zależności od aktualnych przepisów w państwie stosowania).

Kategoria fotelika samochodowego: uniwersalny i częściowo uniwersalny

Pozycja fotelika: przodem do kierunku jazdy

NO

Maxi-Cosi Tanza er godkjent i samsvar med de nyeste europeiske sikkerhedsstandarder (ECE R44/04) og passer for barn fra 15 til 36 kg (ca. 3,5 år, med en maks. høyde på 1,35 m eller 1,50 m, avhengig av gjeldende bestemmelser i landet hvor setet brukes).

Barnesetets kategori: universell og semi-universell

Barnesetets posisjon: forovervendt

RU

Автомобильное кресло Maxi-Cosi Tanza одобрено последней европейской нормой безопасности (ECE R44 /04) и может быть использовано для детей весом от 15 до 36 кг (примерно от 3 ½ лет и с ростом 1,35–1,5 метра в зависимости от действующего законодательства в стране использования).

Категория вашего автокресла: универсальное и полууниверсальное

Положение вашего автокресла: лицом вперед

TR

Maxi-Cosi Tanza en son Avrupa güvenliik standartlarına (ECE R44/04) uygun olarak onaylanmıştır ve 15 ila 36 kg ağırlığındaki çocuklar için uygundur (yaklaşık 3,5 yaşında ve en fazla 1,50 m boyunda).

Çocuk oto güvenliik koltuğunun kategorisi: Evrensel ve Yarı evrensel

Çocuk oto güvenliik koltuğunun konumu: sürüş yönüne bakan

Maxi-Cosi | Tanza 7



HR

Maxi-Cosi Tanza je odobren u skladu s najnovijim europskim sigurnosnim standardima (ECE R44/04) i prikladan je za djecu od 15 do 36 kg (otprilike 3,5 godina, uz maksimalnu visinu od 1,35 m ili 1,50 m, ovisno o trenutnim zakonskim propisima u zemlji u kojoj se koristi).

Kategorija autosjedalice: univerzalna i poluuniverzalna

Položaj autosjedalice: u smjeru vožnje

SK

Sedačka Maxi-Cosi Tanza bola schválená v súlade s najnovšími európskymi bezpečnostnými normami (EHK R44/04) a je vhodná pre deti od 15 do 36 kg (cca 3,5 roka s maximálnou výškou 1,35 m alebo 1,50 m v závislosti od platných právnych predpisov krajiny, v ktorej sa používa).

Kategória vašej detskej sedačky do auta: „Univerzálna“ a „polouniverzálna“

Poloha vašej sedačky: smerom dopredu

BG

Системата Maxi-Cosi Tanza е одобрена в съответствие с най-новите европейски стандарти за безопасност (ECE R44/04) и е подходяща за деца от 15 до 36 кг (около 3,5 години, с максимална височина от 1,35 м или 1,50 м в зависимост от действащото законодателство на страната, в която се използва).

Категория на Вашето столче за кола: универсална и полууниверсална

Позиция на Вашето столче за кола: обръната напред

UK

Автомобилне крісло Maxi-Cosi Tanza схвалено останньою європейською нормою безпеки (ECE R44/04) і може бути використано для дітей вагою від 15 до 36 кг (залежно від чинного законодавства в країні користування приблизно від 3 ½ років і до зросту 1,35–1,5 метра).

Категорія вашого автокрісла: універсальне і напів-універсальне

Положення вашого автокрісла: обличчям вперед

HU

A Maxi-Cosi Tanza termék megfelel a legújabb európai biztonsági szabványoknak (ECE R44/04) és 15-36 kg közötti testsúlyal rendelkező gyermekek számára alkalmas (kb. 3,5 éves, maximum 1,35 m vagy 1,50 m magas az adott állam szabályozásainak a függvényében).

Autós gyereklülés kategóriája: univerzális és féluniverzális

Autós gyereklülés pozíciója: előrenéző

SL

Sedež Maxi-Cosi Tanza je homologiran v skladu z najnovejšimi evropskimi varnostnimi standardi (ECE R44/04) kot primeren za otroke od 15 do 36 kg (starosti približno 3,5 let in višine največ 1,35 ali 1,50 m, odvisno od trenutne zakonodaje v državi uporabe).

Kategorija otroškega avtosedeža: univerzalno in delno univerzalno

8 | Tanza | Maxi-Cosi



Položaj otroškega avtosedeža: obrnjen naprej

ET

Maxi-Cosi Tanza on kiidetud heaks vastavalt uusimatele Euroopa ohutusstandarditele (ECE R44/04) ja see on mõeldud lastele, kelle kehakaal jääb vahemikku 15 kuni 36 kg (vanus u 3,5 aastat, max pikkus 1,35 või 1,50 m, olenevalt kasutusriigis kehtivast seadusest).

Turvatooli kategooria: universaalne ja pooluniversaalne

Turvatooli asend: näoga sõidusuunas

CZ

Zařízení Maxi-Cosi Tanza bylo schváleno v souladu s nejnovějšími evropskými bezpečnostními normami (ECE R44/04) a je vhodné pro děti od 15 do 36 kg (přibližně 3,5 roku, s maximální výškou 1,35 m nebo 1,50 m v závislosti na aktuální platné legislativě v zemi používání).

Kategorie vaší dětské sedačky do auta: „univerzální“ a „polouniverzální“

Poloha vaší dětské sedačky do auta: směrem dopředu

EL

To κάθισμα Maxi-Cosi Tanza είναι σύμφωνο με τις τελευταίες Ευρωπαϊκές απαιτήσεις ασφαλείας (ECE R44/04) και είναι κατάλληλο να χρησιμοποιηθεί από παιδιά βάρους 15 έως 36 κιλών (περίπου 3,5 ετών με μέγιστο ύψος 1,50 m).

Κατηγορία του καθίσματος αυτοκινήτου σας: “γενικής και ημι-γενικής χρήσης”

Θέση του καθίσματος αυτοκινήτου σας: “πρόσωπο στραμμένο προς τα εμπρός”

RO

Produsul Maxi-Cosi Tanza a fost aprobat conform celor mai recente standarde de siguranță europene (ECE R44/04) și este adecvat pentru copii cu greutatea între 15 și 36 kg (aprox. 3 ani și jumătate, cu înălțimea maximă de 1,35 m sau 1,50 m, în funcție de legislația în vigoare din țara în care va fi utilizat).

Categoria scaunului dvs. auto: Universal și Semi-universal

Poziția scaunului dvs. auto: cu fața spre direcția de mers

AR

تمت الموافقة على مطابقة Maxi-Cosi Tanza لمعايير السلامة الأوروبية الأحدث (ECE R44/04) وهو ملائم للأطفال الذين تتراوح أوزانهم بين 15 إلى 36 كجم.

فئة مقعد السيارة: عالمي (Universal)

الموضع المناسب لمقعد السيارة الخاص بك: الموضع المواجه للجزء الأمامي من السيارة (حجم الفئة).





ES

La silla de auto Maxi-Cosi Tanza está homologada según la última norma de seguridad europea (ECE R44 /04) y es apta para los niños con un peso comprendido entre los 15kg y 36 kg (a partir de los 3 años ½ aproximadamente y con una altura máxima de 1,50 metros).

Categoría de su silla de auto: Universal y Semi-universal

Posición de su silla de auto: de cara a la marcha

LT

Kėdutė „Maxi-Cosi Tanza“ yra patvirtinta pagal naujausius Europos saugos standartus (ECE R44/04) ir tinka 15–36 kg vaikams (maždaug 3,5 metų, kurių didžiausias ūgis yra 1,35 arba 1,50 m, atsižvelgiant į šalies, kurioje naudojama kėdutė, taikomus teisės aktus).

Jūsų automobilio kėdutės kategorija: universali arba pusiau universali

Automobilio kėdutės padėtis: atsukta į priekį



EN

This child restraint is classified for "Universal and semi-universal" use and is suitable for fixing into the seat position of the following cars:

IMPORTANT:

For a complete list of cars, please visit www.maxi-cosi.com/car-fitting-list

FR

Ce dispositif de retenue pour enfants appartient à la catégorie "Universel et semi-universel" et peut-être installé aux places assises des véhicules suivants :

IMPORTANT :

Pour obtenir une liste complète des véhicules, rendez-vous sur www.maxi-cosi.com/car-seats/car-fitting-list

DE

Das Gurtsystem ist für eine "Universell und semi-universal" Verwendung klassifiziert und für Befestigung am Sitz der folgenden Automodelle geeignet:

WICHTIG:

Eine komplette Liste der Fahrzeuge finden Sie unter www.maxi-cosi.com/car-fitting-list

NL

Dit kinderautostoeltje is geclassificeerd voor "Universeel en semi-universeel" gebruik en is geschikt om vastgemaakt te worden op de zitplaatsen van de volgende auto's:

BELANGRIJK:

Voor een volledige lijst van auto's, ga naar www.maxi-cosi.com/car-fitting-list

IT

Questo dispositivo di ritenuta per bambini è classificato per l'uso "Universale e semi-universale" ed è adatto per il fissaggio sul sedile delle vetture seguenti:

IMPORTANTE:

Per un elenco completo delle vetture, vetture compatibili, visitare il sito www.maxi-cosi.com/car-fitting-list

SV

Detta barnsäkerhetssystem klassificeras som "Universal och semiuniversal" användning och är lämpligt för montering på nedan angivna sittplatser i följande fordon:

VIKTIG:

En fullständig lista över bilar finns på www.maxi-cosi.com/car-fitting-list

DA

Denne autostol er klassificeret til "universal" og halv-universal brug og egner sig til fastgørelse på følgende bilers siddepladser:

VIGTIG:

En komplet liste over biler findes på www.maxi-cosi.com/car-fitting-list

FI

Tällä lapsen turvaistuimella on käytttöluokitus "Universaali ja semi-universaali" ja se sopii kiinnitettäväksi seuraavien autojen istuinpaikoille:

TÄRKEÄÄ:

Täydellinen lista autoista on nähtävissä osoitteessa www.maxi-cosi.com/car-fitting-list

Maxi-Cosi | Tanza 11



**PL**

Ten fotelik dla dzieci jest sklasyfikowany jako „uniwersalny i częściowo uniwersalny” i nadaje się do zamocowania do fotela samochodowego w następujących samochodach:

WAŻNE:

Pełną listę samochodów można znaleźć pod adresem www.maxi-cosi.com/car-fitting-list

NO

Dette barnesikkerhetssystemet er klassifisert for “universell og semi-universell” bruk og er egnet for montering på bilseter i følgende kjøretøy:

VIKTIG:

For en fulstending liste over biler, besøk www.maxi-cosi.com/car-fitting-list

RU

Это детское кресло классифицируется для использования как «универсальное и полууниверсальное» и подходит для крепления на сиденья следующих автомобилей:

ВАЖНО:

Полный список автомобилей доступен на www.maxi-cosi.com/car-fitting-list

TR

Bu çocuk oto güvenli koltuğu “Evrensel ve yarı evrensel” kullanım için sınıflandırılmıştır ve aşağıdaki araçların koltuk konularına sabitlenmeye uygundur:

ÖNEMLİ:

Eksiksiz araç listesi için lütfen www.maxi-cosi.com/car-fitting-list adresini ziyaret edin

HR

Ovaj sustav vezivanja pojaseva je klasificiran za “univerzalnu i poluuniverzalnu” uporabu te je prikladan za učvršćivanje na sjedala sljedećih automobila:

VAŽNO:

Za kompletan popis automobila molimo posjetite www.maxi-cosi.com/car-fitting-list

SK

Tento detský zádržný systém je klasifikovaný na „univerzálne a polouniverzálne” použitie a je vhodný na zabezpečenie polohy sedačky v nasledujúcich vozidlách:

DŮLEŽITÉ:

Úplný zoznam automobilov nájdete na www.maxi-cosi.com/car-fitting-list

BG

Тази система за обезопасяване на деца е класифицирана за „универсална и полууниверсална” употреба и е подходяща за закрепване към местата за сядане на следните автомобили:

ВАЖНО:

За пълен списък на автомобилите посетете www.maxi-cosi.com/car-fitting-list

UK

Ця система утримання дитини класифікується як така, що призначена для «універсального та напів-універсального» використання та підходить для фіксації на місцях сидінь таких



автомобілів:

ВАЖЛИВО:

Повний список автомобілів доступний на www.maxi-cosi.com/car-fitting-list

HU

Jelen gyermekbiztonsági eszköz univerzális és féluniverzális használatúnak minősül, és a következő járművekbe szerelhető be:

FONTOS:

A járművek teljes listája ügyében látogassa meg a www.maxi-cosi.com/car-fitting-list

SL

Otroški varnostni sedež je razvrščen za »univerzalno in delno univerzalno« uporabo in je primeren za namesnitev na sedeže naslednjih avtomobilov:

POMEMBNO:

Za popoln seznam avtomobilov obiščite stran www.maxi-cosi.com/car-fitting-list

ET

Käesolev lapse turvasüsteem on kasutuse poolest liigitatud universaalseks ja pooluniversaalseks ning on sobiv järgmistele autode järgmistele istmetele kinnitamiseks:

TÄHTIS:

Täieliku sõidukite nimekirja leiate veebisaidilt www.maxi-cosi.com/car-fitting-list

CZ

Tento zádržný systém pro děti je určen pro „univerzální“ nebo „polouniverzální“ použití a je vhodný k připevnění na sedadla následujících vozidel:

DŮLEŽITÉ:

Úplný seznam vozidel naleznete na webu www.maxi-cosi.com/car-fitting-list

EL

Αυτό το σύστημα συγκράτησης παιδιών ανήκει στην κατηγορία “γενικής και ημι-γενικής” χρήσης και είναι κατάλληλο για προσαρμογή στα καθίσματα των ακόλουθων αυτοκινήτων:

ΣΗΜΑΝΤΙΚΟ:

Για τον πλήρη κατάλογο των αυτοκινήτων, παρακαλούμε επισκεφθείτε τη διεύθυνση www.maxi-cosi.com/car-fitting-list

RO

Dispozitivul de reținere a copilului este clasificat ca sistem pentru uz „universal și semi-universal”, el fiind potrivit pentru a fixa în poziția scaunului în următoarele autovehicule:

IMPORTANT:

Pentru lista completă a autovehiculelor, vă rugăm să vizitați www.maxi-cosi.com/car-fitting-list

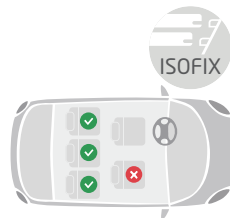



AR

إن نظام تأمين الطفل هذا مصنف للاستخدام المقتصر على فئة الكراسي الشاملة وشبه الشاملة"، كما يصلح للتثبيت في موضع المقعد الموجود في السيارات التالية:

هام:
للحصول على القائمة الكاملة للسيارات، يُرجى زيارة الموقع الإلكتروني
www.maxi-cosi.com/car-fitting-list



ES

Este sistema de retención infantil está clasificado de uso "Universal y Semi-universal" y es apto para fijar en el asiento de los siguientes automóviles:

¡IMPORTANTE:

Para ver un listado completo de automóviles, visite www.maxi-cosi.com/car-fitting-list

LT

Vaikų apsaugos sistema yra universalios arba pusiau universalios kategorijos ir tinka tvirtinti ant šių automobilių sėdynių:

SVARBU:

Visas automobilių sąrašas pateikiamas svetainėje adresu www.maxi-cosi.com/car-fitting-list

EN Non-contractual photos FR Photos non contractuelles DE Fotos nicht bindend NL Niet-contractuele foto's
IT Foto non contrattuali SV Bilderna kan avvika från den faktiska produkten DA Ikke-kontraktlige billeder FI Kuivat eiväät ole
sitovia PL Użyte zdjęcia służą tylko do prezentacji jako przykład NO Bilder kan avvike fra det faktiske produkt
RU Фотография может отличаться от товара TR Fotoğraflar bağlayıcı değildir HR Neobvezujuće fotografije
SK Skutočný výrobok sa môže od vyobrazeného líšiť BG Извъндоговорни снимки UK Фотографії, які не тягнуть
договірних зобов'язань HU Tájékoztató jellegű fotók SL Nepogodbene fotografije ET Lepinguväised pildid
CZ Nesmluvní fotografie EL Οι εικόνες που χρησιμοποιούνται στον παρόντα οδηγό ενδέχεται να διαφέρουν
από το πραγματικό προϊόν RO În funcție de model AR الصور غير التعاقدية ES Fotografías no contractuales
LT Nesutartinės nuotraukos

EN
INSTRUCTIONS FOR USE
FR
MODE D'EMPLOI
DE
GEBRAUCHSANWEISUNG
NL
GEBRUIKSAANWIJZING
IT
ISTRUZIONI PER L'USO
SV
ANVÄNDARANVISNINGAR
DA
INSTRUKTIONER
FI
KÄYTTÖOHJEET
PL
INSTRUKCJA OBSŁUGI
NO
BRUKSANVISNING
RU
ИНСТРУКЦИЯ ПО ПРИМЕНЕНИЮ
TR
KULLANIM TALIMATLARI

HR
UPUTE ZA UPORABU
SK
POKRYNY NA POUŽITIE
BG
ИНСТРУКЦИИ ЗА УПОТРЕБА
UK
ІНСТРУКЦІЇ ПО ЗАСТОСУВАННІ
HU
HASZNÁLATI UTASÍTÁSOK
SL
NAVODILA ZA UPORABO
ET
KASUTUSJUHEND
CZ
NÁVOD K POUŽITÍ
EL
ΟΔΗΓΙΕΣ ΧΡΗΣΗΣ
RO
INSTRUCȚIUNI DE UTILIZARE
AR
تعليمات خاصة بالاستخدام
ES
MODO DE EMPLEO
LT
NAUDOJIMO INSTRUKCIJOS



EN	ISOFIX + Belted	HR	ISOFIX + Pojasevi
FR	ISOFIX + installation ceinturée	SK	ISOFIX + Opásanie
DE	ISOFIX + Gurt	BG	ISOFIX + колани
NL	ISOFIX + Gordel	UK	Система ISOFIX + ремені безпеки
IT	ISOFIX + Cintura	HU	ISOFIX + Bekapcsolt biztonsági öv
SV	ISOFIX + Bältad	SL	ISOFIX + s pasom
DA	ISOFIX + Sele	ET	ISOFIX + turvavöö
FI	ISOFIX + Vöillä kiinnitetty	CZ	ISOFIX + bezpečnostní pás
PL	ISOFIX + samochodowy pas bezpieczeństwa	EL	ISOFIX + Με ζώνη
NO	ISOFIX + med setebelte	RO	ISOFIX + Fixare cu centura de siguranță
RU	Система ISOFIX + ремни безопасности	AR	التثبيت بالحزام + ISOFIX
TR	ISOFIX + Kemerli	ES	ISOFIX + Cinturón
		LT	ISOFIX + „Belted“

www.maxi-cosi.com

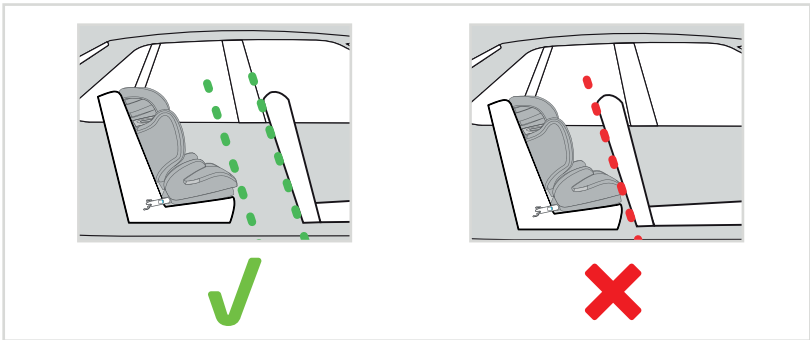



3.

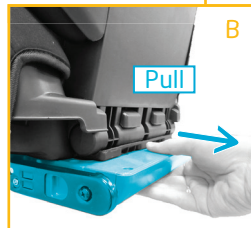
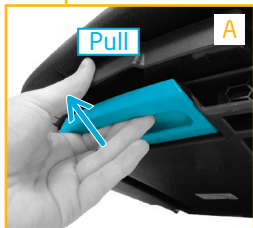



4.





5.

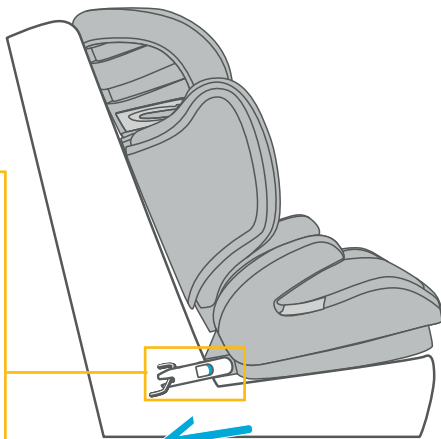
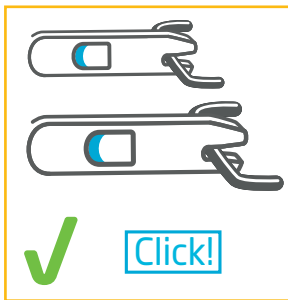



6.

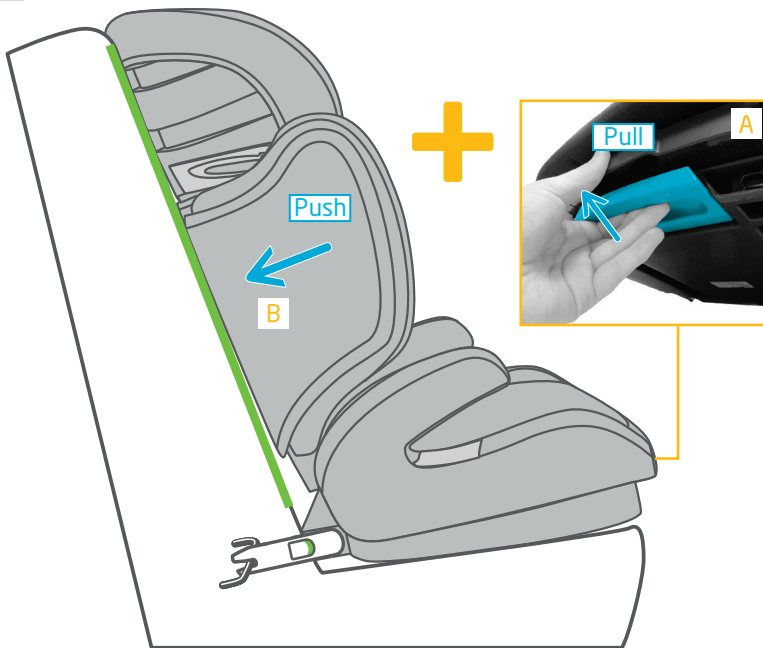

Maxi-Cosi | Tanza 21



7.

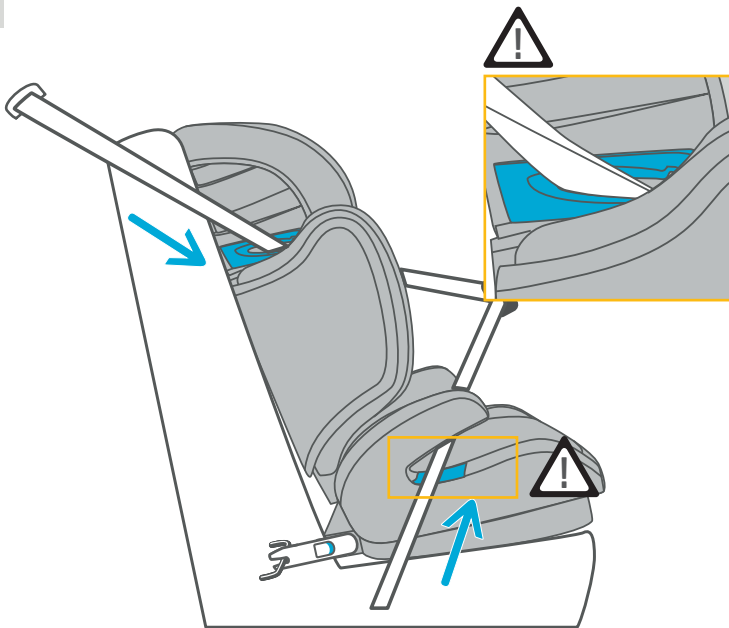



8.

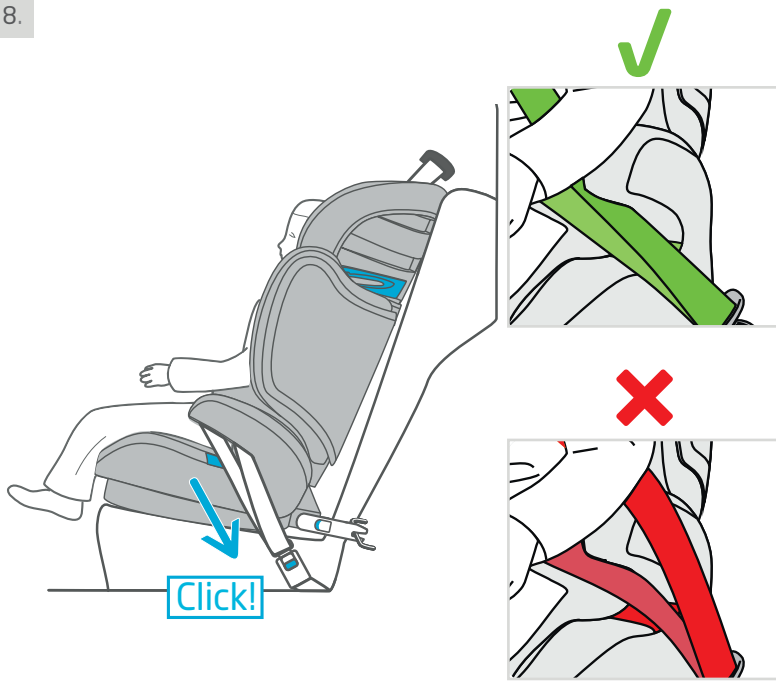

Maxi-Cosi | Tanza 23



1.

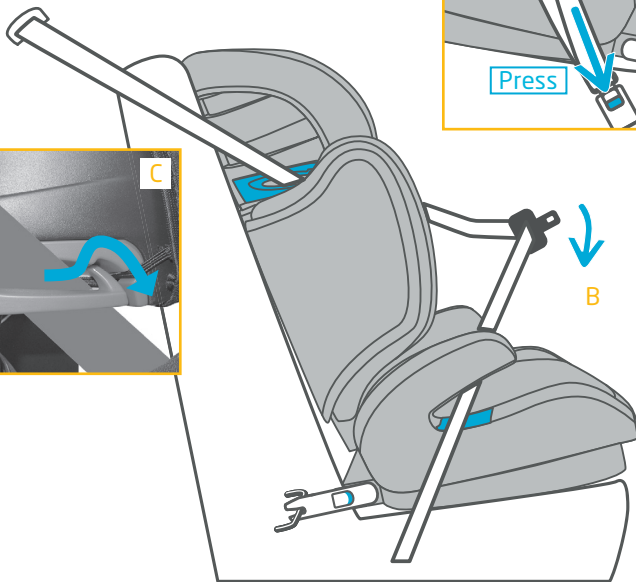
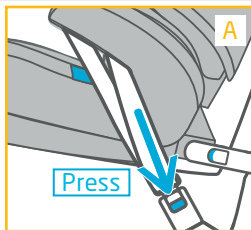
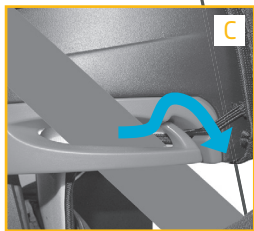



2.

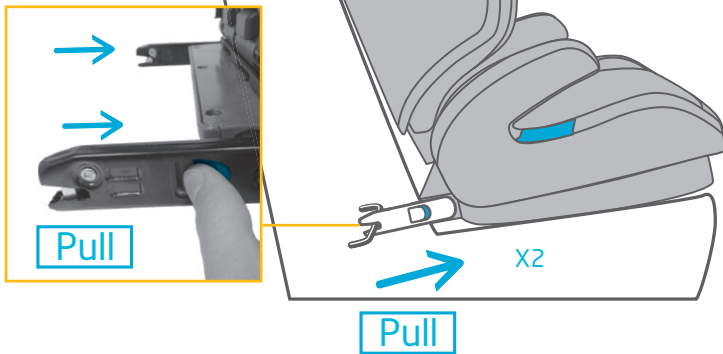

Maxi-Cosi | Tanza 25



3.





4.

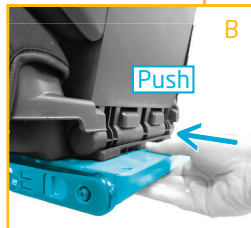
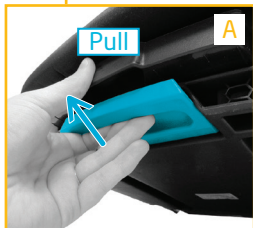

Maxi-Cosi | Tanza 27



EN Belted	HR Zavezani pojas
FR Ceinturé	SK Opásaný
DE Gurtinstallation	BG С колани
NL Met autogordel	UK Кріплення ременем
IT Con cintura	HU Bekarcsolt biztonság övvel
SV Bältad	SL S pasom
DA Fastspændt	ET Turvavõõga kinnitatud
FI Vöillä kiinnitetty	CZ S použitím bezpečnostního pásu
PL Przymocowanie pasami	EL Με ζώνη
NO Med bilbelte	RO Fixare cu centura de siguranță
RU Крепление ремнем	AR التثبيت بالحزام
TR Kemer takılı	ES Con cinturón
	LT Diržais

www.maxi-cosi.com



1.

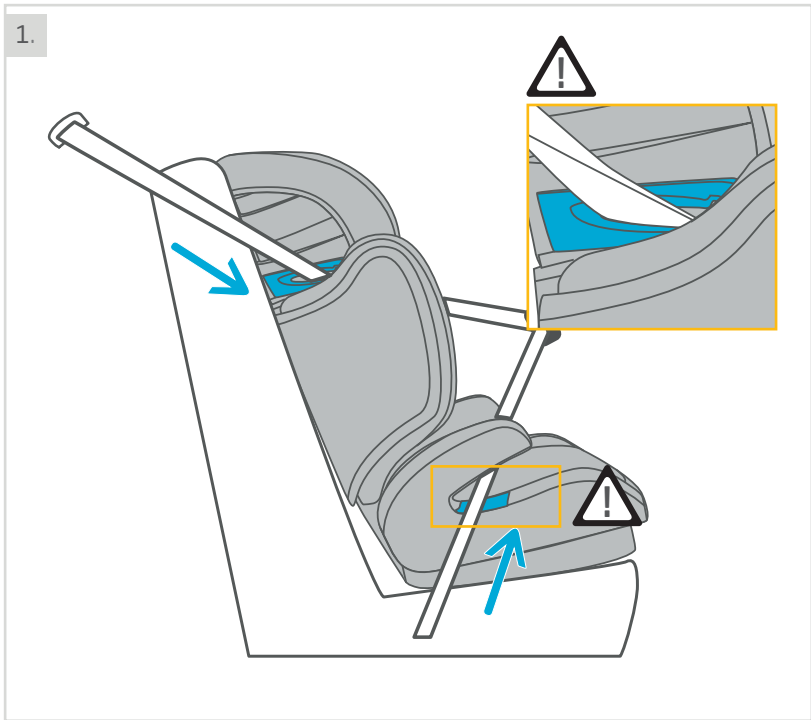

Maxi-Cosi | Tanza 29



2.

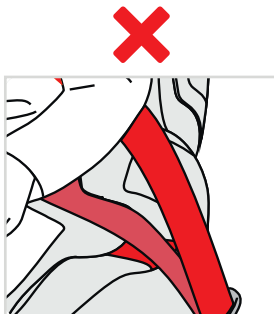
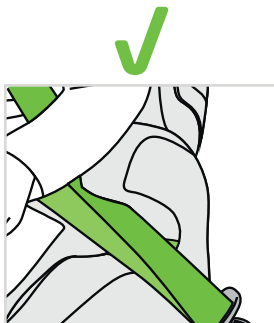
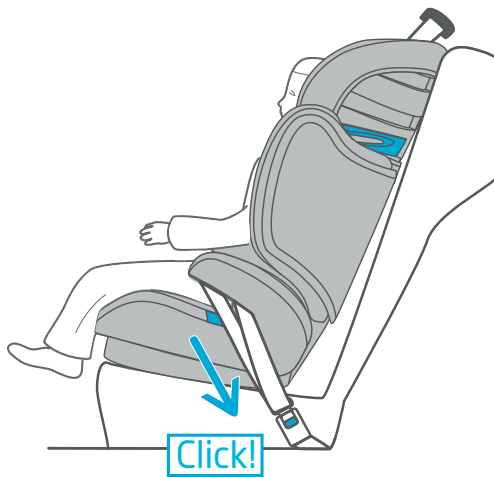



EN Child installation	HR Stavljanje djeteta
FR Installation de l'enfant	SK Inštalácia pre deti
DE Anschlallen des Kindes	BG Монтиран продукт за деца
NL Plaatsen van het kind	UK Розміщення дитини
IT Accomodare il bambino	HU Gyermek behelyezése
SV Placera barnet	SL Namestitev otroka
DA Barneinstallation	ET Lapse paigutamine
FI Lapsen asettaminen	CZ Umístění dítěte
PL Umieszczanie i zabezpieczanie dziecka	EL Τοποθέτηση του παιδιού
NO Plassering av barnet	RO Introducerea copilului
RU Размещение ребенка	AR التركيبات الخاصة بالأطفال
TR Çocuğun yerleştirilmesi	ES Instalación del niño
	LT Vaiko pritvirtinimas

www.maxi-cosi.com





Maxi-Cosi | Tanza 33



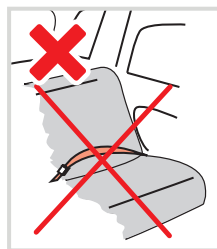
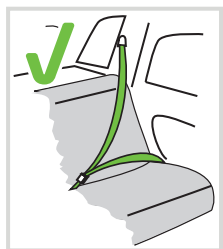

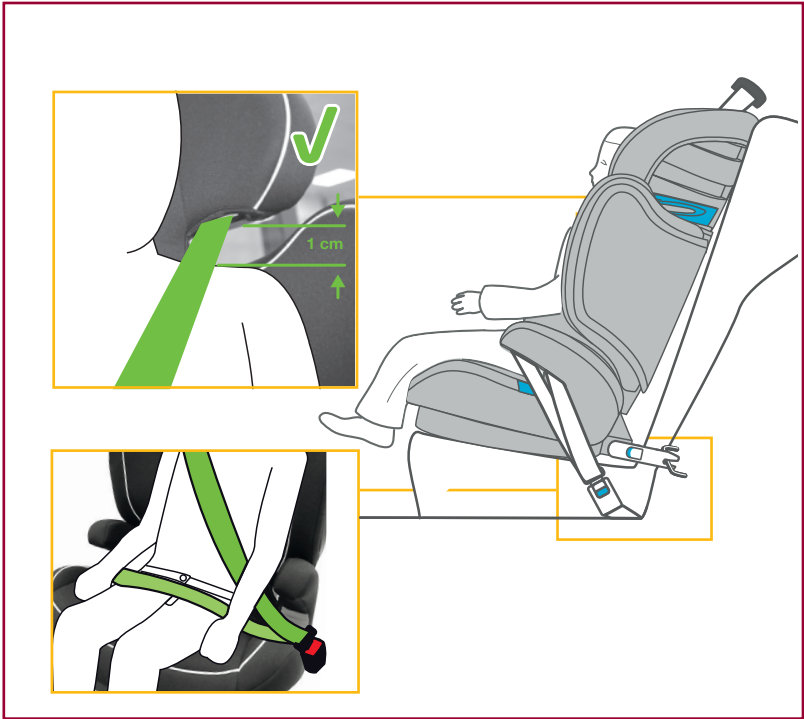



EN	Washing	SK	Pranie
FR	Lavage	BG	Почистване
DE	Reinigung	UK	Прання
NL	Reinigen	HU	Mosás
IT	Lavaggio	SL	Pranje
SV	Tvättråd	ET	Pesemine
DA	Vask	CZ	Praní
FI	Pesu	EL	Πλύσιμο
PL	Czyszczenie	RO	Spălare
NO	Rengjøring	AR	غسل
RU	Чистка	ES	Lavado
TR	Yıkama	LT	Plovimas
HR	Pranje		

www.maxi-cosi.com





1.



Maxi-Cosi | Tanza 39



2.





3.

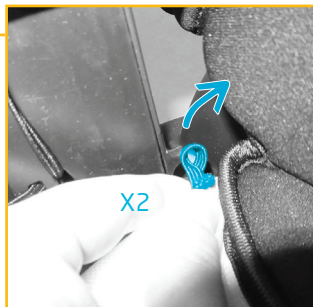
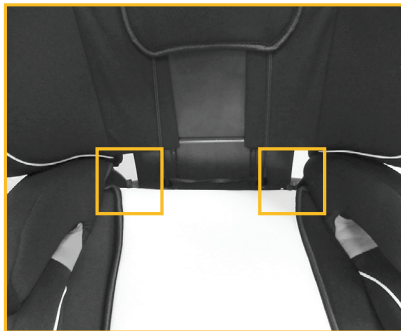

Maxi-Cosi | Tanza 41



4.





5.

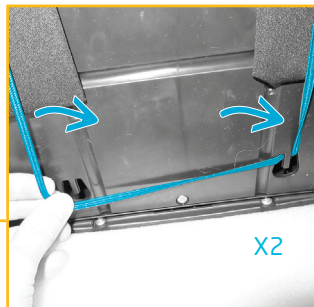

Maxi-Cosi | Tanza 43



6.

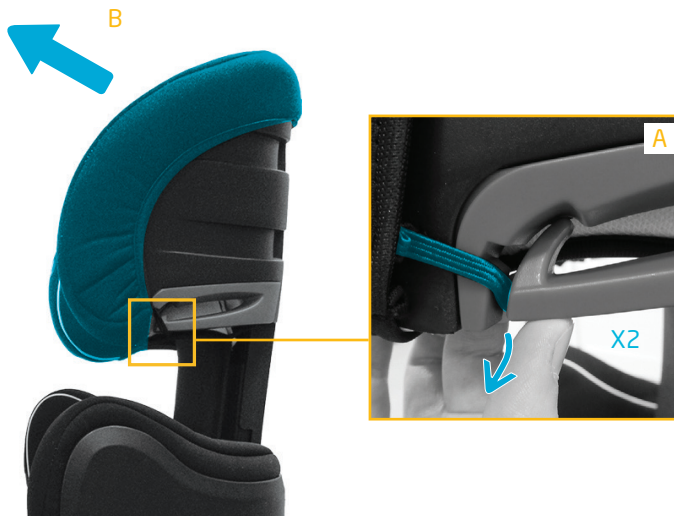



7.

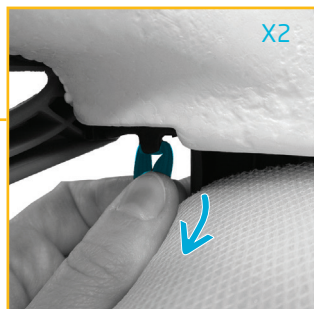
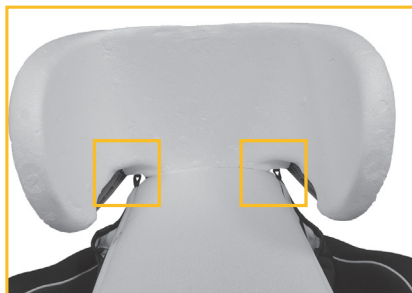

Maxi-Cosi | Tanza 45



8.



- A - Adjustable headrest
- B - Shoulder belt slot
- C - Cover
- D - Lap belt slot
- E - ISOFIX connectors release button
- F - ISOFIX connectors*
- G - Headrest positioning handle
- H - Storage compartment for the manual
- I - ISOFIX release handle

* The ISOFIX connectors have been designed to improve stability. In case of problems during use in your vehicle, it is possible to use the Maxi-Cosi Tanza without this option.

SAFETY

General instructions Maxi-Cosi Tanza

1. The car seat is for car use only.
2. The car seat is developed for an intensive use of approximately 10 years.
3. We advise to check the expanded polystyrene (EPS) parts regularly for damages.

WARNING:

- Check that the child seat is properly installed. It is important for your child's safety that you fit the belt correctly. The vehicle belt must be fixed along the appropriated markings / positioning points on the seat.
- Please also read the label on the side of the car seat. Never fit the belt in any way other than as shown.
- If in any doubt about the correct installation or use of the system, the user is advised to contact the distributor or the manufacturer of the child restraining device system.

Maxi-Cosi Tanza in the car

1. After purchasing, install the seat in your vehicle. If you encounter any installation problems due to the length of the vehicle seat belt, contact your distributor immediately.
2. Use the car seat only on a front-facing seat that is fitted with an automatic or static 3-point belt that has been approved according to the ECE R16 standard or similar. Do NOT use a 2-point belt.
3. Remove the car seat headrest if it stops you from adjusting the headrest of the car seat to the desired height.
4. Make sure to replace the headrest of the back seat of your vehicle when you remove the car seat.

Your child in the Maxi-Cosi Tanza

1. Make sure the headrest is adjusted to the proper height.
2. Tell your child not to play with the seat belt buckle and to keep its head against the headrest.

Maintenance

The foam parts of the headrest and backrest may not be removed.

- A - La têtière
- B - Passage ceinture diagonale
- C - Housse
- D - Passage ceinture ventrale
- E - Bouton de déverrouillage des connecteurs ISOFIX
- F - Connecteurs ISOFIX*
- G - Manette de réglage de la têtière
- H - Compartiment de rangement de la notice
- I - Manette d'actionnement des pinces ISOFIX

*Les pinces pour ancrages ISOFIX ont été conçues afin d'améliorer le confort. En cas de gêne à l'utilisation avec votre véhicule, il est possible d'utiliser le siège Maxi-Cosi Tanza sans cette option.

INSTRUCTIONS DE SÉCURITÉ

Généralités du siège-auto Maxi-Cosi Tanza

1. Utilisez le siège-auto uniquement dans la voiture.
2. Le siège-auto est conçu pour un usage intensif d'environ 10 ans.
3. Nous vous recommandons de vérifier régulièrement l'état des pièces en polystyrène expansé (EPS).

IMPORTANT:

- Le passage correct de la ceinture est très important pour la sécurité de votre enfant. La ceinture du véhicule doit être fixée le long des marquages / repères appropriés sur le siège.
- Consulter aussi l'étiquette située sur le côté du siège. N'utilisez jamais un autre passage de ceinture que celui indiqué.

- Il est conseillé à l'utilisateur de se mettre en rapport avec le distributeur ou le fabricant du système de retenue pour enfants, s'il a un doute sur l'installation ou l'utilisation correctes du système.

Le siège-auto Maxi-Cosi Tanza dans la voiture

1. Après l'achat, veillez à installer votre siège dans votre véhicule. Si vous rencontrez des difficultés d'installation dues à la longueur de la ceinture de sécurité du véhicule contactez immédiatement votre distributeur.
2. Utilisez le siège-auto uniquement sur un siège orienté vers l'avant, équipé d'une ceinture de sécurité à enrouleur à 3 points de fixation et homologuée selon la norme ECE R16 ou une norme équivalente. N'utilisez PAS de ceinture à 2 points de fixation.
3. Retirez l'appuie-tête du siège de la voiture si celui-ci entrave le réglage de la têtière du siège-auto.
4. Veillez à remettre l'appuie-tête de la banquette arrière de votre véhicule lorsque vous enlevez le siège-auto.

Votre enfant dans le siège-auto Maxi-Cosi Tanza

1. Contrôlez que l'appuie-tête soit réglé à la bonne hauteur.
2. Apprenez à votre enfant qu'il ne doit jamais jouer avec la boucle de la ceinture de la voiture et que sa tête doit toujours rester dans l'appuie-tête.

Entretien

Les parties en mousse de l'appuie-tête et du dossier ne doivent pas être enlevées.

- A - Die Kopfstütze
- B - Diagonale Gurtführung
- C - Bezug
- D - Bauchgurtführung
- E - Entriegelungstaste für ISOFIX Verbindungsteile
- F - ISOFIX-Verbindungsteile*
- G - Griff zum Einstellen der Kopfstütze
- H - Fach zum Aufbewahren der Gebrauchsanleitung
- I - ISOFIX-Entriegelungsgriff

*Die ISOFIX-Verankerung wurde zur Verbesserung des Komforts entwickelt. Falls der Einsatz in Ihrem Fahrzeug Probleme bereiten sollte, können Sie den Maxi-Cosi Tanza auch ohne diese Optionen verwenden.

SICHERHEIT

Allgemeine Informationen zum Kinderautositz Maxi-Cosi Tanza

1. Verwenden Sie den Kinderautositz ausschließlich in Fahrzeugen.
2. Der Kindersitz wurde für eine intensive Nutzung über einen Zeitraum von etwa 10 Jahren entwickelt.
3. Wir raten dazu, die Teile aus expandiertem Polystyrol (EPS) regelmäßig auf Schäden zu prüfen.

ACHTUNG:

- Stellen Sie sicher, dass der Kindersitz richtig installiert ist. Für die Sicherheit Ihres Kindes ist es wichtig, dass Sie den Gurt richtig anlegen. Der Fahrzeuggurt muss entlang der vorgesehenen.
- Markierungen/Positionspunkte am Sitz befestigt

werden. Bitte lesen Sie auch das Etikett an der Seite des Autositzes. Befestigen Sie den Gurt niemals anders als gezeigt.

- Es wird empfohlen mit dem Fachgeschäft oder dem Hersteller des Kinderrückhaltesystems Kontakt aufzunehmen wenn Zweifel beim Sitzeinbau oder beim richtigen Gebrauch des Sitzes herrschen.

Der Kinderautositz Maxi-Cosi Tanza im Fahrzeug

1. Installieren Sie den Autositz nach Ankauf in Ihrem Auto. Sollte es aufgrund der Länge des Auto-Sicherheitsgurtes zu Schwierigkeiten beim Einbauen kommen kontaktieren Sie bitte Ihren Fachhändler.
2. Verwenden Sie den Kinderautositz nur auf einem nach vorn gerichteten Sitz mit einem selbststraffenden Drei-Punkt-Sicherheitsgurt, der nach ECE R16 oder einer vergleichbaren Norm zugelassen ist. Verwenden Sie KEINEN Gurt mit Zwei-Punkt-Sicherung.
3. Entfernen Sie die Kopfstütze des Sitzes, wenn diese den korrekten Einbau oder die korrekte Nutzung des Kinderautositzes beeinträchtigt.
4. Vergessen Sie nicht, die Kopfstütze der Rückbank wieder einzubauen, wenn Sie den Kinderautositz nicht mehr nutzen.

Ihr Kind im Kinderautositz Maxi-Cosi Tanza

1. Vergewissern Sie sich, dass die Kopfstütze auf die richtige Höhe eingestellt ist.
2. Bringen Sie Ihrem Kind bei, dass es mit dem Verschluss des Fahrzeuggurtes nicht spielt und dass es seinen Kopf immer an die Kopfstütze lehnt.

Pflege

Die Schaumstoffelemente der Kopfstütze und der Rückenlehne dürfen nicht entfernt werden.

- A - Hoofdsteun
- B - Schoudergordel sleuf
- C - Hoes
- D - Heupgordel geleider
- E - Ontgrendelknop ISOFIX-connectoren
- F - ISOFIX-connectoren*
- G - Bedieningshendel hoofdsteun
- H - Opbergvakje voor het instructieboekje
- I - ISOFIX-ontgrendelingshendel

*De ISOFIX-connectoren zijn ontworpen om de stabiliteit te verbeteren. Wanneer u problemen ondervindt bij installatie in uw auto, dan is het mogelijk om de Maxi-Cosi Tanza veilig te gebruiken zonder deze opties.

VEILIGHEID

Algemene instructies van het Maxi-Cosi Tanza autostoeltje

1. Gebruik het autostoeltje uitsluitend in de auto.
2. De autostoel is ontwikkeld voor intensief gebruik gedurende ongeveer 10 jaar.
3. We raden u aan om de onderdelen van geëxpandeerd polystyreen (EPS) regelmatig te controleren op beschadiging.

WAARSCHUWING:

- Controleer of de autostoel goed is geïnstalleerd. Voor de veiligheid van uw kind is het zeer belangrijk dat de veiligheidsgordel van de auto goed is bevestigd. De veiligheidsgordel van de auto moet langs de juiste markeringen op het autostoeltje worden geplaatst.
- Lees ook de stickers op de zijkant van de

autostoel. De gordel NOOIT op een andere manier dan deze bevestigen.

- Indien er een twijfel bestaat bij de plaatsing of het gebruik van de autostoel adviseren wij de gebruiker contact op te nemen met uw babyspecialzaak of fabrikant.

Het Maxi-Cosi Tanza-autostoeltje in de auto

1. Plaats na aankoop de stoel in uw auto. Indien u problemen ondervindt betreft de lengte van de autogordel, neem dan contact op met uw autoverdelers.
2. Gebruik het autostoeltje uitsluitend op een stoel die naar voren is gericht, voorzien is van een 3-punts veiligheidsgordel en die is goedgekeurd volgens de norm ECE R16 of een equivalente norm. Gebruik GEEN 2-punts autogordel.
3. Verwijder de hoofdsteun van de stoel van de auto als deze in de weg zit bij het afstellen van de hoofdsteun van het autostoeltje.
4. Vergeet niet om de hoofdsteun van de achterbank van uw auto weer terug te plaatsen als u het autostoeltje verwijderd.

Uw kind in het Maxi-Cosi Tanza-autostoeltje

1. Controleer of de hoofdsteun op de juiste hoogte is afgesteld.
2. Leer uw kind dat het nooit mag spelen met de gesp van de autogordel en dat het hoofd altijd op de hoofdsteun moet rusten.

Onderhoud

De schuimdelen van de hoofdsteun en rugleuning mogen niet verwijderd worden.

- A - La testiera
- B - Passaggio cintura diagonale
- C - Rivestimento
- D - Passaggio cintura addominale
- E - Pulsante di rilascio dei connettori ISOFIX
- F - Connettori ISOFIX*
- G - Maniglia per la regolazione della testiera
- H - Vano porta istruzioni
- I - Maniglia di manovra per pinze ISOFIX

*I ancoraggi ISOFIX sono stati ideati per migliorare il comfort. In caso di problemi nell'utilizzo con il vostro veicolo, è possibile usare il seggiolino Maxi-Cosi Tanza senza questi optional.

ISTRUZIONI DI SICUREZZA

Informazioni generali sul seggiolino Maxi-Cosi Tanza

1. Il seggiolino auto è inteso solo per l'uso in auto.
2. Il seggiolino auto è stato sviluppato per un uso intensivo di circa 10 anni.
3. Si consiglia di ispezionare regolarmente le parti in polistirene espanso (EPS) alla ricerca di eventuali danni.

AVVERTENZA:

- Controllare che il seggiolino per bambini sia installato correttamente. Per la sicurezza di vostro figlio è importante che la cintura sia montata correttamente. La cintura di sicurezza deve essere fissata lungo i riferimenti / punti di posizionamento appropriati sul sedile.
- Leggere anche l'etichetta sul lato del seggiolino auto. Non montare la cintura in modi diversi da

quanto illustrato.

- In caso di dubbi sull'installazione o l'utilizzo corretto del sistema di ritenuta per bambini, si consiglia all'utente di mettersi in contatto direttamente con il distributore o il produttore del seggiolino.

Il seggiolino auto Maxi-Cosi Tanza in macchina

1. Dopo l'acquisto, installate il seggiolino all'interno dell'automobile. In caso di difficoltà derivanti dalla lunghezza delle cinture di sicurezza dell'autoveicolo, contattate immediatamente il distributore.
2. Utilizzate il seggiolino auto solo su un sedile rivolto in avanti, provvisto di cintura di sicurezza automatica a 3 punti e omologato in base alla norma ECE R16 o una norma equivalente. NON utilizzate cinture a 2 punti d'attacco.
3. Rimuovete il poggiatesta del sedile dell'auto se questo ostacola la regolazione dello schienale del seggiolino auto.
4. Ricordatevi di riposizionare il poggiatesta del sedile posteriore dell'auto quando togliete il seggiolino auto.

Il vostro bambino nel seggiolino auto Maxi-Cosi Tanza

1. Controllate che il poggiatesta sia regolato all'altezza giusta.
2. Insegnate al vostro bambino che non bisogna mai giocare con la fibbia della cintura e che la sua testa deve sempre essere sul poggiatesta.

Manutenzione

La parti in polistirolo del poggiatesta e dello schienale non devono essere rimosse.

- A - Nackstöd
- B - Genomföring för diagonalbältet
- C - Överdrag
- D - Genomföring för midjebältet
- E - Frisläppningsknapp för ISOFIX-kopplingar
- F - ISOFIX-kopplingar*
- G - Spak för inställning av nackstödet
- H - Förvaringsficka för bruksanvisningen
- I - ISOFIX-frigöringshandtag

*ISOFIX-förankringarna är utformade för att öka stabiliteten. Om det är svårt att använda dem i din bil, kan man sätta in Maxi-Cosi Tanza utan dessa tillbehör.

SÄKERHET

Allmänt om bilbarnstolen Maxi-Cosi Tanza

1. Bilbarnstolen ska endast användas i bilen.
2. Bilbarnstolen är utvecklad för intensiv användning i ca 10 år.
3. Vi rekommenderar att du kontrollerar polystyrendelarna (EPS) regelbundet för skador.

VARNING:

- Kontrollera att bilbarnstolen är korrekt installerad. Det är viktigt för ditt barns säkerhet att du ställer in bältet på rätt sätt. Bilbältet måste fästas längs sätets markerings-/positioneringspunkter.
- Läs även etiketten på sidan av bilbarnstolen. Montera aldrig bältet på något annat sätt än det som visas.
- Användaren tillråds att kontakta återförsäljaren eller tillverkaren vid tveksamheter om hur

bilbarnstolen ska installeras eller användas.

Maxi-Cosi Tanza i bilen

1. Installera barnstolen i bilen efter inköp. Vid problem med installationen, som beror på längden på bilens säkerhetsbälte, ska du omedelbart kontakta återförsäljaren.
2. Bilbarnstolen ska endast användas på framåtvända säten utrustade med 3-punkts rullbälten godkända enligt normen ECE R16 eller därmed jämförbar norm. Använd INTE 2-punktsbälte.
3. Ta av bilsätets nackstöd om det hindrar inställningen bilbarnstolens nackstöd.
4. Glöm inte att sätta tillbaka nackstödet i baksätet på bilen när du tar bort barnstolen.

När barnet sitter i bilbarnstolen Maxi-Cosi Tanza

1. Kontrollera att nackstödet sitter i rätt höjd.
2. Lär barnet att inte leka med säkerhetsbältets spänne och att huvudet alltid ska vara mot nackstödet.

Underhållsinstruktioner

Nackstödet och ryggstödet skumplastdelar får inte tas bort.

- A - Justerbar nakkestøtte
- B - Åbning til skulderbælte
- C - Betræk
- D - Åbning til bælte om skødet
- E - Låseknap til Isofix-forbindelsesdele
- F - Isofix x-forbindelsesdele*
- G - Positionshandtag til nakkestøtte
- H - Opbevaringsrum til manual
- I - Isofix-udløserhandtag

*ISOFIX-fikseringspunkter er designet til at forbedre stabilitet. I tilfælde af problemer under brugen af i dit køretøj, er det muligt at anvende Maxi-Cosi Tanza uden disse funktioner.

SIKKERHED

Generelle instruktioner til Maxi-Cosi Tanza

1. Autostolen er kun til brug i en bil.
2. Autostolen er udviklet til intensiv brug i en periode på ca. 10 år.
3. Vi anbefaler, at man med jævne mellemrum kontrollerer delene af ekspanderet polystyren (EPS) for skader.

ADVARSEL:

- Tjek, at autostolen er korrekt installeret. Korrekt tilpasning af bilens sikkerhedssele er afgørende for dit barns sikkerhed. Bilens sikkerhedssele skal monteres jævnt over de passende markeringer/punkter på autostolen.
- Placer aldrig sikkerhedssele på andre måder end vist.
- Hvis du er i tvivl om den korrekte montering eller

brug af systemet, bør du kontakte forhandleren eller fabrikanten.

Maxi-Cosi Tanza i bilen

1. Installer autostolen i din bil efter køb. Hvis du oplever problemer med installationen grundet længden på bilens sikkerhedssele, skal du kontakte din forhandler omgående (inden ibrugtagning).
2. Brug kun autostolen på et fremadrettet sæde, der har en automatisk eller statisk 3-punktssele der er godkendt efter ECE R16 eller tilsvarende standard. Du må IKKE bruge en 2-punktssele.
3. Fjern bilens nakkestøtte, hvis den forhindrer dig i at justere nakkestøtten på autostolen til den ønskede højde.
4. Husk at sætte nakkestøtten på plads, når du fjerner autostolen.

Dit barn i Maxi-Cosi Tanza

1. Sørg for, at nakkestøtten er indstillet til den rigtige højde.
2. Fortæl dit barn, at det ikke må lege med sikkerhedsselels spænde, og at det skal læne hovedet mod nakkestøtten.

Vedligeholdelsesinstruktioner

Skumdelene i nakkestøtten og ryglænet må ikke fjernes.

- A - Säädettävä pääntuki
- B - Olkavyön rako
- C - Verhoilu
- D - Vatsavyön rako
- E - ISOFIX-kiinnikkeiden vapautuspainike
- F - ISOFIX-kiinnikkeet*
- G - Pääntuen asetuskahva
- H - Käsikirjan säilytystasku
- I - ISOFIX-vapautuskahva

*ISOFIX-kiinnityspisteet on suunniteltu parantamaan vakaisuutta. Jos ajoneuvon päntöön tulee ongelmia, on mahdollista käyttää Maxi-Cosi Tanzaia ilman näitä optioita.

TURVALLISUUS

Maxi-Cosi Tanzain yleisohjeet

1. Turvaistuin on tarkoitettu vain autokäyttöön.
2. Turvaistuin on kehitetty noin 10 vuoden intensiivistä käyttöä varten.
3. On suositeltavaa tarkistaa paisutetusta polystyreenistä (EPS) valmistetut osat säännöllisesti vaurioiden varalta.

VAROITUS:

- Tarkista, että lapsen istuin on asennettu oikein. Lapsesi turvallisuuden kannalta on tärkeää sovittaa turvavyö oikein. Ajoneuvon turvavyö pitää kiinnittää asianomaisia merkkejä/asetukohtia pitkin istuimessa.
- Lue lisäksi turvaistuimen kyljessä oleva merkintä. Älä koskaan kiinnitä turvavyötä millään muulla kuin osoitetulla tavalla.

- Jos esiintyy vähänkin epäilyä, joka koskee asennuksen onnistumista tai järjestelmän käyttöä, käyttäjää neuvotaan ottamaan yhteys lasten rajoitinlaitteen jakelijaan tai valmistajaan.

Maxi-Cosi Tanza autossa

1. Ostettuasi istuimen asenna se ajoneuvoosi. Jos sinulla on asennusongelmia, jotka johtuvat ajoneuvon turvavyön pituudesta, ota yhteys välittömästi jakelijasi.
2. Käytä turvaistuinta vain etuistuimella ajosuuntaan päin, kun siihen on sovitettu automaattinen tai staattinen 3-pisteturvavyö, joka on hyväksytty ECE R16-normin tai vastaavan mukaan. ÄLÄ käytä 2-pisteturvavyötä
3. Poista auton pääntuki, jos se estää sinua säätämästä turvaistuimen pääntukea haluttuun korkeuteen.
4. Varmista, että asetat takaisin ajoneuvosi takaistuimen pääntuen poistaessasi turvaistuimen.

Lapsesi Maxi-Cosi Tanzaissa

1. Varmista, että pääntuki on säädetty oikeaan korkeuteen.
2. Kehota lastasi olemaan leikkimättä turvavyön soljella ja pitämään päänsä pääntukea vasten.

Maxi-Cosi Tanzain huolto-ohjeet

Pääntuen vaahto muovisia osia ei saa poistaa.

- A - Zagłówek
- B - Poduszka na pas przekątny
- C - Pokrowiec
- D - Poduszka na odcinek brzuszny pasa
- E - Przycisk zwalniania zaczep ISOFIX
- F - Zaczepy ISOFIX*
- G - Dźwignia regulująca zagłówek
- H - Schówek na instrukcję obsługi
- I - Uchwyty regulacji zaczepów ISOFIX

*Mocowanie ISOFIX zostało zaprojektowane tak, aby zwiększyć stabilność. Jeśli wystąpią jakiegokolwiek problemy z ich użytkowaniem w Państwa pojeździe, można zastosować Maxi-Cosi Tanza bez takich opcji.

INSTRUKCJE BEZPIECZEŃSTWA

Ogólne informacje dotyczące fotelika samochodowego Maxi-Cosi Tanza

1. Fotelik samochodowy należy używać jedynie w samochodzie.
2. Model fotelika stworzono z myślą o intensywnym użytkowaniu przez okres około 10 lat.
3. Zalecamy regularne sprawdzanie, czy nie doszło do uszkodzenia elementów wykonanych ze styropianu (EPS).

OSTRZEŻENIE:

- Sprawdzić, czy fotelik dziecięcy jest prawidłowo zamocowany. Prawidłowe założenie pasa jest istotne dla bezpieczeństwa dziecka. Pas bezpieczeństwa samochodu należy poprowadzić wzdłuż wyznaczonych oznaczeń/punktów orientacyjnych na foteliku.
- Należy również przeczytać etykietę umieszczoną na boku siedzenia samochodu. Nie wolno zakładać

pasa w sposób inny niż przedstawiony.

- W razie wątpliwości co do prawidłowego montażu lub użytkowania fotelika należy skontaktować się ze sprzedawcą lub producentem.

Maxi-Cosi Tanza w samochodzie

1. Po zakupieniu fotelika należy go zamontować w samochodzie. W przypadku jakichkolwiek problemów wynikających z długości pasów bezpieczeństwa w samochodzie natychmiast skontaktować się ze sprzedawcą fotelika (przed użyciem).
2. Fotelik należy używać jedynie na siedzeniu zwróconym do przodu, wyposażonym w pas bezpieczeństwa o bębnie do nawijania posiadającym 3 punkty mocujące oraz homologację zgodną z normą ECE R16 lub z równoznaczną normą. Nie należy używać pasa posiadającego 2 punkty mocujące.
3. Należy wyciągnąć zagłówek z samochodu, jeżeli niemożliwa on regulację zagłówka fotelika samochodowego.
4. Należy z powrotem założyć zagłówki tylnego siedzenia pojazdu po wyjęciu fotelika.

Wasze dziecko w foteliku samochodowym Maxi-Cosi Tanza

1. Należy sprawdzić, czy zagłówek znajduje się na odpowiedniej wysokości.
2. Należy wytłumaczyć dziecku, że nie może bawić się zapięciem pasa bezpieczeństwa oraz że jego głowa musi zawsze znajdować się w zagłówku.

Konserwacja fotelika

Nie należy zdejmować elementów z gąbki zagłówka oraz oparcia.

NO

- A - Justerbar nakkestøtte
- B - Justering av skulderstropp
- C - Spenning
- D - Stroppeleder
- E - Utløserknapp for ISOFIX-koblinger
- F - ISOFIX-koblinger*
- G - Justering av nakkestøtteposisjon
- H - Oppbevaringsrom for bruksanvisningen
- I - ISOFIX-utløserhåndtak

*ISOFIX-festepunktet har blitt utviklet for å forbedre stabiliteten. I tilfelle problemer ved bruk i bilen din, er det mulig å bruke Maxi-Cosi Tanza uten disse alternativene.

SIKKERHET

Generelle anvisninger for Maxi-Cosi Tanza

1. Bilsetet er kun for bruk i bil.
2. Bilsetet er utviklet for intensiv bruk på om lag 10 år.
3. Vi anbefaler deg til å regelmessig se etter skader på ekspander t polystyren (EPS).

ADVARSEL:

- Kontroller at barnesetet er riktig installert. Det er viktig for barnets sikkerhet at beltet passer riktig. Bilbeltet må festes langs de anbragte merkene / posisjoneringpunktene på setet.
- Les også etiketten på siden av bilsetet. Sett aldri på beltet på noen annen måte enn som vist.
- Hvis du er i tvil om hvordan du monterer barnesetet eller bruker systemet, anbefaler vi at du kontakter produsenten eller forhandleren av

barnesikringsinnretningen.

Maxi-Cosi Tanza i bilen

1. Etter kjøp, monter barnesetet i kjøretøyet ditt. Hvis du støter på noen problemer med installering på grunn av lengden på bilbeltet, ta umiddelbart kontakt med forhandleren.
2. Bruk kun bilsetet på et forovervendt sete som er utstyrt med automatisk eller statisk 3-punkts belte som er godkjent i henhold til ECE R16-standarden eller lignende. IKKE bruk et 2-punkts belte.
3. Fjern bilens hodestøtte hvis den hindrer deg fra å justere hodestøtten til bilsetet til ønsket høyde.
4. Pass på å sette på plass igjen bilens hodestøtte når du fjerner bilsetet.

Barnet i Maxi-Cosi Tanza

1. Pass på at hodestøtten er justert til riktig høyde.
2. Fortell barnet ditt at det ikke burde leke med setebeltespennene, og hold hodet mot nakkestøtten.

Vedlikeholdsinstruksjoner

Skumdeler i nakkestøtten og ryggstøtten kan ikke fjernes.

- A** – Регулируемый подголовник
- B** – Паз для плечевого ремня
- C** – Чехол
- D** – Паз для поясного ремня
- E** – Кнопка освобождения креплений ISOFIX
- F** – Система креплений ISOFIX*
- G** – Рукоятка изменения положения подголовника
- H** – Отделение для хранения инструкции
- I** – Ручка отсоединения крепления ISOFIX

*Крепления якорного типа ISOFIX были разработаны для увеличения устойчивости. В случае возникновения проблем во время использования в автомобиле, вы можете использовать Maxi-Cosi Tanza без данной опции.

БЕЗОПАСНОСТЬ

Общие инструкции Maxi-Cosi Tanza

1. Автомобильное кресло предназначены только для использования в автомобиле.
2. Автомобильное кресло разработано для интенсивного использования около 10 лет.
3. Мы советуем регулярно проверять части из пенополистирола (EPS) на предмет повреждений.

ПРЕДУПРЕЖДЕНИЕ:

- Убедитесь, что детское кресло правильно установлено. Для обеспечения безопасности вашего ребенка важно правильно установить ремень. Ремень автомобиля должен быть закреплен согласно соответствующим обозначениям/точкам положения на сиденье.
- Также прочитайте этикетку боку от

автомобильного сиденья. Никогда не устанавливайте ремень каким-либо иным образом, чем это изображено на ней.

- Если у вас есть сомнения относительно правильности установки или использования системы, рекомендуем обратиться к дилеру или производителю детского кресла.

Maxi-Cosi Tanza в автомобиле

1. После приобретения установите кресло в свой автомобиль. Если у вас есть проблемы, связанные с длиной ремней безопасности автомобиля, немедленно обратитесь к своему дилеру (перед использованием).
2. Используйте автомобильное кресло на сиденье автомобиля, расположенном по направлению движения, которое оснащено автоматическим или трехточечным ремнем безопасности, утвержденным в соответствии со стандартом ECE R16 или подобным. НЕ используйте двухточечный ремень.
3. Снимите подголовник сиденья автомобиля, если он мешает отрегулировать подголовник автомобильного кресла до необходимой высоты.
4. Не забудьте вернуть подголовник заднего сиденья автомобиля на место после снятия автомобильного кресла.

Ваш ребенок в автомобильном кресле Maxi-Cosi Tanza

1. Убедитесь, что подголовник отрегулирован соответствующим образом.
2. Не позволяйте ребенку играть с пряжкой ремня безопасности и следите за тем, чтобы его головка находилась на подголовнике.

Инструкции по техобслуживанию

Детали из пеннистого материала подголовника и спинки сиденья нельзя снимать.

- A - Ayarlanabilen baş dayanağı
- B - Omuz kemeri yuvası
- C - Kılıf
- D - Kucak kemeri yuvası
- E - ISOFIX konektörleri bırakma düğmesi
- F - ISOFIX konektörler*
- G - Baş dayanağı konumlandırma kolu
- H - Kullanım kılavuzu için saklama bölümü
- I - ISOFIX bırakma kolu

*ISOFIX sabitleme sistemi stabiliteyi arttırmak için tasarlanmıştır. Aracınızda kullanım sırasında sorun çıkması durumunda, Maxi-Cosi Tanza bu seçenekler olmadan kullanılabilir.

GÜVENLİK

Genel talimatlar Maxi-Cosi Tanza

1. Çocuk oto güvenlik koltuğu sadece arabada kullanım içindir.
2. Çocuk oto güvenlik koltuğu, yaklaşık 10 yıllık yoğun kullanım için geliştirilmiştir.
3. Genleştirilmiş polistiren (EPS) parçaların hasar açısından düzenli olarak kontrol edilmesi önerilir.

UYARI:

- Çocuk oto güvenlik koltuğunun doğru monte edildiğini kontrol edin. Kemeri doğru takmanız çocuğunuzun güvenliği açısından önemlidir.
- Aracın emniyet kemeri, koltuktaki uygun işaretler/konumlandırma noktaları boyunca takılmalıdır. Lütfen çocuk oto güvenlik koltuğunun yanındaki etiketi de okuyun. Kemeri, gösterilen dışında herhangi bir şekilde takmayın.

- Montajın doğru yapıldığı ya da sistemin doğru kullanıldığı ile ilgili herhangi bir şüpheniz varsa, çocuk tutma aygıtı sisteminin distribütörü ya da üretici firması ile kullanıcının temasa geçmesi önerilir.

Maxi-Cosi Tanza arabada

1. Çocuk koltuğunu satın aldıktan sonra aracınızın koltuğuna monte edin. Aracın emniyet kemerinin boyu nedeniyle herhangi bir montaj problemiyle karşılaşmanız halinde derhal distribütörünüze danışın.
2. Çocuk oto güvenlik koltuğunu ECE R16 standardına veya benzerine uygun olarak onaylanmış olan bir otomatik veya statik 3 noktalı kemer takılı olan ve öne bakan bir koltukta kullanın. 2 noktalı bir kemer KULLANMAYIN.
3. Çocuk oto güvenlik koltuğunun baş dayanağını istenen yüksekliğe ayarlanmasını engelliyorsa, araç koltuğunun baş dayanağını çıkartın.
4. Çocuk oto güvenlik koltuğunu çıkarttığınızda, aracınızın arka koltuğunun baş dayanağını yerine takmayı unutmayın.

Maxi-Cosi Tanza'deki çocuğunuz

1. Baş dayanağının doğru yüksekliğe ayarlı olduğundan emin olun.
2. Çocuğunuza emniyet kemeri tokasıyla oynamasını ve başını baş dayanağı üzerinde tutmasını söyleyin.

Bakım talimatları

Baş dayanağının ve arkalığının köpük kısımları çıkartılamayabilir.

- A - Prilagodljivi naslon za glavu
- B - Otvor za rameni pojas
- C - Navlaka
- D - Otvor za pojas preko bedara
- E - Gumb za otpuštanje priključaka za ISOFIX
- F - Priključci za ISOFIX*
- G - Ručka za podešavanje naslona za glavu
- H - Odjeljak za pohranu priručnika
- I - Ručica za otpuštanje sustava ISOFIX

*ISOFIX sidrište dizajnirano je za poboljšanje stabilnosti. U slučaju problema tijekom uporabe u vozilu, moguće je koristiti Maxi-Cosi Tanza bez ove opcije.

SIGURNOST

Opće upute za Maxi-Cosi Tanza

1. Autosjedalica namijenjena je za korištenje isključivo u automobilu.
2. Autosjedalica razvijena je za intenzivnu uporabu tijekom otprilike 10 godina.
3. Savjetujemo Vam da redovito provjeravate dijelove od ekspanziranog poliestirena (EPS) zbog oštećenja.

UPOZORENJE:

- Provjerite je li autosjedalica ispravno postavljena. Za sigurnost vašeg djeteta važno je da ispravno postavite pojas. Pojas vozila treba biti fiksiran uz odgovarajuće oznake/točke za položaj na sjedalu.
- Pročitajte i oznaku na bočnoj strani autosjedalice. Nikada ne vežite pojas na način koji se razlikuje od prikazanog.

- Ako imate nedoumica u pogledu pravilne ugradnje ili korištenja sustava, preporučujemo da kontaktirate zastupnika ili proizvođača uređaja za sigurnost djeteta.

Maxi-Cosi Tanza u automobilu

1. Nakon kupnje, ugradite autosjedalicu u svoje vozilo. Ako naidete na probleme zbog dužine sigurnosnog pojasa vozila, odmah se obratite svojem zastupniku (prije upotrebe).
2. Autosjedalicu koristite isključivo za sjedala okrenuta prema naprijed s automatskim ili statičkim pojasom u 3 točke koji je odobren sukladno standardu ECE R16 ili sličnom. NEMOJTE koristiti pojas u 2 točke.
3. Uklonite naslon za glavu iz vozila ako vas sprječava u podešavanju naslona za autosjedalicu na željenu visinu.
4. Obavezno vratite naslon za glavu na stražnjem sjedalu kad izvadite autosjedalicu.

Vaše dijete u Maxi-Cosi Tanzau

1. Pobrinite se da je naslon za glavu postavljen na odgovarajuću visinu.
2. Recite djetetu da se ne igra kopčom pojasa autosjedalice i da glavu drži naslonjenu na naslon.

Upute za održavanje

Dijelovi od pjene na naslonu za glavu i naslonu za leđa ne smiju se uklanjati.

- A - Nastaviteľná opierka hlavy
- B - Otvor bezpečnostného ramenného pásu
- C - Pokrývka
- D - Otvor bezpečnostného brušného pásu
- E - Tlačidlo uvoľnenia konektorov ISOFIX
- F - Upínacie spony ISOFIX*
- G - Rukoväť na nastavenie polohy opierky hlavy
- H - Odkladacia priehradka na príručku
- I - Rúčka uvoľnenia systému ISOFIX

*Úchyty ISOFIX boli navrhnuté tak, aby zabezpečovali lepšiu stabilitu. Ak sa počas používania vo vašom vozidle vyskytnú problémy, dá sa použiť autosedačka Maxi-Cosi Tanza, ktorá takúto možnosť nezahŕňa.

BEZPEČNOSŤ

Všeobecné pokyny k Maxi-Cosi Tanza

1. Detská autosedačka je určená len na použitie v aute.
2. Detská sedačka do auta bola vyvinutá tak, aby ju bolo možné intenzívne používať približne 10 rokov.
3. Odporúčame pravidelne kontrolovať prípadné poškodenie dielov z penového polystyrénu (EPS).

UPOZORNENIE:

- Skontrolujte, či je detská sedačka do auta správne nainštalovaná. Pre bezpečnosť vášho dieťaťa je dôležité správne uchytenie pásu. Pás vozidla musí byť uchytený podľa príslušných značiek / polohovacích bodov na sedačke.
- Prečítajte si, prosím, aj štítko na boku sedadla

vozidla. Nikdy neuchytávajte pás iným než uvedeným spôsobom.

- V prípade akýchkoľvek pochybností týkajúcich sa správnej inštalácie alebo používania autosedačky vám odporúčame obrátiť sa na jej dodávateľa alebo výrobcu.

Maxi-Cosi Tanza v aute

1. Po kúpe sedačku nainštalujte do vášho vozidla. Ak pri inštalácii narazíte na problémy pre dĺžku bezpečnostných pásov vozidla, ihneď kontaktujte vášho predajcu.
2. Detskú sedačku do auta používajte výlučne na sedadle smerujúcom dopredu, ktoré je vybavené automatickým alebo statickým 3-bodovým pásom, ktorý bol schválený na základe normy EHK R16 alebo niektorej podobnej. **NEPOUŽÍVAJTE 2-bodový pás.**
3. Ak nemôžete nastaviť opierku hlavy detskej autosedačky do požadovanej výšky, odstráňte v aute opierku hlavy.
4. Po tom, ako z auta vyberiete detskú autosedačku, vráťte opierku hlavy späť na zadné sedadlo.

Vaše dieťa v autosedačke Maxi-Cosi Tanza

1. Dávajte pozor, aby bola opierka hlavy nastavená v správnej výške.
2. Povedzte svojmu dieťaťu, aby sa nehralo s prackou bezpečnostného pásu a aby malo hlavu položenú na opierke.

Pokyny na údržbu

Penové časti opierky hlavy a chrbta sa nesmú vyberať.

- A – Подглавник**
- B – Отвор за горния колан**
- C – Калъф**
- D – Отвор за долния колан**
- E – Бутон за освобождаване на конекторите ISOFIX**
- F – Конектори ISOFIX***
- G – Дръжка за позициониране на подглавника**
- H – Отделение за съхранение на ръководството**
- I – Ръкохватка ISOFIX за освобождаване**

*Системата за закрепване ISOFIX е проектирана за подобряване на стабилността. В случай на проблем по време на употреба във Вашия автомобил е възможно да използвате Maxi-Cosi Tanza без тази опция.

БЕЗОПАСНОСТ

Общи инструкции за Maxi-Cosi Tanza

1. Столчето за кола е предназначено само за употреба в автомобил.
2. Столчето за кола е разработено за интензивна употреба в продължение на приблизително 10 години.
3. Препоръчваме да проверявате редовно за повреди частите от пенополистирол (EPS).

ПРЕДУПРЕЖДЕНИЕ:

- Проверете дали столчето за кола е правилно инсталирано. За безопасността на Вашето дете е важно да поставяте правилно колана. Автомобилният колан трябва да бъде закрепен по съответните маркировки/точки за позициониране на седалката.
- Моля, прочетете също етикета отстрани на столчето за кола. Никога не поставяйте колана

по никакъв начин, различен от показания.

- Ако се съмнявате в правилното монтиране и използване на системата, свържете се с дистрибутора или производителя на системата за обезопасяване на деца.

Maxi-Cosi Tanza в колата

1. След като го закупите, монтирайте столчето в своя автомобил. Ако срещнете проблеми при монтирането, дължащи се на дължината на колана на превозното средство, незабавно се свържете с Вашия дистрибутор (преди употреба).
2. Използвайте столчето за кола само на обръната напред седалка, снабдена с автоматичен или статичен триточков колан, който е одобрен в съответствие със стандарта ECE R16 или подобен. НЕ използвайте двуточков колан.
3. Отстранете подглавника на седалката на колата, ако Ви пречи да регулирате подглавника на столчето за кола до желаната височина.
4. Не забравяйте да поставите подглавника на задната седалка на автомобила си, когато отстранявате столчето за кола.

Вашето дете в Maxi-Cosi Tanza

1. Уверете се, че подглавникът е регулиран на правилната височина.
2. Кажете на детето си да не си играе със закопчалката на предпазния колан и да облегне главата си на подглавника.

Инструкции за поддръжка

Подплатените части на подглавника и облегалката не могат да бъдат отстранени.

- A** – Підголовник
- B** – Проходження діагонального ременя
- C** – Кожух
- D** – Проходження поперечного ременя
- E** – Кнопка розблокування кріплень ISOFIX
- F** – Роз'єми ISOFIX*
- G** – Рукоятка регулювання підголовника
- H** – Відділ для зберігання інструкції
- I** – Ручка від'єднання кріплення ISOFIX

*Кріплення якрірного типу ISOFIX розроблені для поліпшення стабільності. У разі виникнення проблем протягом застосування у Вашому автомобілі можна використовувати Maxi-Cosi Tanza без цієї опції.

БЕЗПЕКА

Загальні інструкції Maxi-Cosi Tanza

1. Автомобільне крісло призначене лише для використання у автомобілі.
2. Автомобільне крісло розроблено для інтенсивного використання близько 10 років.
3. Ми радимо регулярно перевіряти частини із пінополістиролу (EPS) на предмет пошкоджень.

ПОПЕРЕДЖЕННЯ:

- Переконайтеся, що дитяче крісло правильно встановлено. Для гарантування безпеки вашої дитини важливо правильно встановити ремінь. Ремінь автомобіля повинен бути закріплений згідно з відповідними позначеннями/точками положення на сидінні.

- Також прочитайте етикетку збоку від автомобільного сидіння. Ніколи не встановлюйте ремінь будь-яким іншим чином, ніж це зображено на ній.
- Якщо у вас є сумніви щодо правильності встановлення або використання системи, рекомендуємо звернутися до дилера або виробника дитячого крісла.

Maxi-Cosi Tanza в автомобілі

1. Після придбання встановіть крісло в свій автомобіль. Якщо у вас є проблеми, пов'язані з довжиною ременів безпеки автомобіля, негайно зверніться до свого дилера (перед застосуванням).
2. Використовуйте автомобільне крісло лише на сидінні, спрямованому вперед та обладнаному ременем безпеки з нависним пристроєм для 3 точок фіксації згідно з нормою ECE R16 або з аналогічною нормою. НЕ ВИКОРИСТОВУЙТЕ ремінь з 2 точками фіксації
3. Зніміть підголовник з сидіння автомобіля, якщо він заважає регулюванню підголовника автомобільного крісла до необхідної висоти.
4. Не забудьте повернути підголовник заднього сидіння автомобіля на місце після зняття автомобільного крісла.

Maxi-Cosi Tanza

1. Переконайтеся, що підголовник відрегульований відповідним чином.
2. Не дозволяйте дитині грати з пряжкою ременя безпеки і стежте за тим, щоб його голівка знаходилася на підголовнику.

Інструкції з техобслуговування

Деталі із пінистого матеріалу підголовника та спинки сидіння не можна знімати.

- A - Állítható fejtámasz
- B - Vállól nyílás
- C - Huzat
- D - Derékön nyílás
- E - ISOFIX csatlakozások kioldógombja
- F - ISOFIX csatlakozók*
- G - Fejtámasz-pozicionáló kar
- H - A kézikönyv tárolórekesze
- I - ISOFIX kioldókar

*Az IsoFix rögzítők a stabilitás javítását szolgálják. Amennyiben a járműben történő használat során problémák merülnek fel, lehetőség van a Maxi-Cosi Tanza használatára ezen opciók nélkül is.

BIZTONSÁG

A Maxi-Cosi Tanza termékre vonatkozó általános utasítások

1. Az autós gyerekülés kizárólag járműben való használatra alkalmas.
2. Az autós gyerekülést kb. 10 év intenzív használatra terveztük.
3. javasoljuk, hogy az expandált polisztirol hab (EPS) alkatrészeket rendszeresen ellenőrizze az esetlegesen előforduló sérülések miatt.

FIGYELMEZTETÉS:

- Ellenőrizze, hogy a gyerekülés megfelelően került-e beszerelésre. Gyermeke biztonsága szempontjából fontos, hogy az őv megfelelően illeszkedjen. A jármű övét a gyerekülésen lévő jelölések / pozíciós pontok mentén kell rögzíteni.
- Kérjük, olvassa el a gyerekülés oldalán található címkét is. Kizárólag az itt jelölt módon illesse az

övet, soha ne térjen el ettől.

- Ha bizonytalan a rendszer megfelelő beszerelését vagy használatát illetően, lépjen kapcsolatba a gyerekülés forgalmazójával vagy gyártójával.

A Maxi-Cosi Tanza ülés a járműben

1. Vásárlás után szerelje be az ülést az autóbá. Ha beszerelés közben probléma merül fel a jármű biztonsági övének hossza miatt, azonnal forduljon a forgalmazóhoz (még a használatba vétel előtt).
2. Az autós gyerekülést kizárólag előre néző ülésen használja, amely az ECE R16 vagy egyenértékű szabványnak megfelelő 3 pontos automatikus vagy statikus biztonsági övvel van felszerelve. NE használjon 2 pontos biztonsági övet.
3. Távolítsa el a jármű ülésének fejtámláját, amennyiben az akadályozza az autós gyerekülés fejtámaszának megfelelő magasságba állításában.
4. Ne feledje el visszahelyezni a jármű hátsó ülésének fejtámláját, miután kivette belőle az autós gyerekülést.

Gyermeke a Maxi-Cosi Tanza ülésben

1. Győződjön meg arról, hogy a fejtámasz megfelelő magasságban található.
2. Mondja meg gyermekének, hogy ne játsszon a biztonsági öv csatjával, fejét pedig döntse a fejtámasznak.

A Maxi-Cosi Tanza termékre vonatkozó karbantartási utasítások

A fejtámasz és a háttámla szivacs részei nem távolíthatók el.

- A - Nastavljivi vzglavnik
- B - Reža za ramenski pas
- C - Pokrov
- D - Reža za trebušni pas
- E - Gumb za odpenjanje priključkov ISOFIX
- F - Priključki ISOFIX*
- G - Ročka za nastavitev vzglavnika
- H - Predal za hranjenje priročnika
- I - Sprostitutvena ročica ISOFIX

*Sidrišče ISOFIX je oblikovano za izboljšanje stabilnosti. V primeru težav med vožnjo v vašem vozilu lahko uporabljate sedež Maxi-Cosi Tanza brez te dodatne opreme.

VARNOST

Splošna navodila za uporabo sedeža Maxi-Cosi Tanza

1. Avtomobilski sedež je namenjen samo za uporabo v avtomobilu.
2. Avtomobilski sedež je bil razvit za intenzivno uporabo skozi obdobje približno 10 let.
3. Predlagamo redne preglede glede poškodb delov iz ekspandiranega polistirena (EPS).

OPOZORILO:

- Prepričajte se, da je otroški avtosedež ustrezno nameščen. Ustrezna pritrditev pasu je pomembna za varnost vašega otroka. Pas vozila mora biti pritrjen vzdolž ustreznih oznak/točk za nastavitev položaja na sedežu.
- Preberite tudi vsebino nalepke ob strani avtomobilskega sedeža. Pasu nikoli ne pritrjujte

drugače, kot je prikazano.

- Če ste v dvomih glede pravilne montaže ali uporabe otroškega varnostnega sedeža, se posvetujte s prodajalcem ali proizvajalcem.

Sedež Maxi-Cosi Tanza v avtomobilu

1. Po nakupu namestite sedež v vaše vozilo. Če naletite na kakršne koli težave z namestitvijo zaradi dolžine pasu avtomobilskega sedeža, se takoj obrnite na svojega distributerja.
2. Avtomobilski sedež uporabljajte le na sedežu, ki je obrnjen v smer vožnje in ki ima avtomatski ali statičen 3-točkovni varnostni pas ter je homologiran v skladu s standardom ECE R16 ali podobnim standardom. NE uporabljajte 2-točkovnega varnostnega pasu.
3. Odstranite vzglavnik na avtomobilskem sedežu, če vam je v napoto pri namestitvi vzglavnika avtomobilskega sedeža na želeno višino.
4. Ponovno namestite vzglavnik zadnjega sedeža vašega avtomobila, potem ko ste odstranili avtomobilski sedež.

Vaš otrok v sedežu Maxi-Cosi Tanza

1. Prepričajte se, da je vzglavnik nastavljen na primerno višino.
2. Otroka poučite, naj se ne igra z zaponko na varnostnem pasu in da naj nasloni glavo na vzglavnik.

Navodila za vzdrževanje

Ne odstranjujte penaste zaščite na vzglavniku in naslonjalu za hrbet.

- A - Reguleeritav peatugi
- B - Õlarihma soon
- C - Kate
- D - Sülerihma soon
- E - ISOFIX-ühenduste vabastusnupp
- F - ISOFIX-ühendus*
- G - Peatõe reguleerimiskang
- H - Kasutusjuhendi hoiupaik
- I - ISOFIX i vabastuskäepide

*ISOFIX-kinnitused on ette nähtud stabiilsuse parandamiseks. Kui sõidukis kasutades esineb probleeme, siis on võimalik kasutada turvatooli Maxi-Cosi Tanza ilma selle funktsioonita.

OHUTUS

Turvatooli Maxi-Cosi Tanza üldsuunised

1. See turvatool on mõeldud ainult autos kasutamiseks.
2. See turvatool on loodud intensiivseks kasutamiseks umbes 10 aasta jooksul.
3. Soovitame regulaarselt kontrollida toote vahtplastist osi, et need poleks katki.

HOIATUS!

- Kontrollige, et turvatool oleks õigesti paigaldatud. Lapse ohutuse tagamiseks on oluline turvavöö õigesti kinnitada. Sõiduki turvavöö tuleb paigutada turvatoolil olevate märgistuste kohaselt ettenähtud kinnituspunktidesse.
- Lugege ka turvatooli küljel olevat silti. Turvavööd ei tohi kunagi kinnitada ettenähtust teisiti.

- Kui teil tekib nõuetekohase paigalduse või kasutamise osas kahtlusi, soovitakse kasutajal võtta ühendust lapse turvasüsteemi edasimüüja või tootjaga.

Turvatool Maxi-Cosi Tanza autos

1. Pärast ostmist paigaldage iste autosse. Kui teil esineb paigaldamisel probleeme sõiduki turvavöö pikkuse tõttu, pöörduge kohe (enne kasutamist) edasimüüja poole.
2. Kasutage turvatooli ainult näoga sõidusuunas olevatel istmetel, millel on automaatne või staatiline kolmepunktivöö, mis on kiidetud heaks standardile ECE R16 või samaväärsele. Ärge kasutage kahepunktivööd.
3. Eemaldage autoistme peatugi, kui see takistab turvatooli peatõe seadistamist soovitud kõrgusele.
4. Pidage meeles paigaldada sõiduki tagaistme peatugi tagasi, kui eemaldate turvatooli.

Teie laps turvatoolis Maxi-Cosi Tanza

1. Veenduge, et peatugi oleks seadistatud õigele kõrgusele.
2. Paluge oma lapsel mitte mängida turvavöö pandlaga ja hoida oma pea vastu peatuge.

Turvatooli Maxi-Cosi Tanza hooldussuunised

Pea- ja seljatoe vahtmaterjalist osi ei tohi eemaldada.

- A - Nastavitelná opěrka hlavy
- B - Otvor pro ramenní pás
- C - Potah
- D - Otvor pro pánevní pás
- E - Tlačítko pro uvolnění konektorů ISOFIX
- F - Konektory ISOFIX*
- G - Polohovací opěrka hlavy
- H - Odkládací přihrádka pro příručku
- I - Madlo pro uvolnění ISOFIX u

*Úchyty ISOFIX byly navrženy ke zlepšení stability. V případě, že v průběhu užívání ve Vašem vozidle dojde k potížím, je možné používat Maxi-Cosi Tanza bez tohoto příslušenství.

BEZPEČNOST

Obecné pokyny pro Maxi-Cosi Tanza

1. Dětská sedačka do auta je určena pouze pro používání v autě.
2. Dětská sedačka do auta byla vyvinuta pro intenzivní používání po dobu přibližně 10 let.
3. Doporučujeme pravidelně kontrolovat, zda nejsou poškozeny části z pěnového polystyrenu (EPS).

UPOZORNĚNÍ:

- Zkontrolujte, zda je dětská sedačka do auta správně nainstalována. Pro bezpečnost Vašeho dítěte je důležité správné uchycení pásu. Pás vozidla musí být uchycen podle příslušných značek / polohovacích bodů na sedačce.
- Přečtěte si prosím také štítek na boku sedadla vozidla. Nikdy neuchycujte pás jiným než uvedeným

způsobem.

- V případě jakýchkoli pochybností při připevňování nebo používání systému se obraťte na prodejce nebo výrobce dětského zádržného systému.

Maxi-Cosi Tanza v autě

1. Autosedačku připevněte do vozidla po jejím zakoupení. Pokud dojde při připevňování autosedačky důsledkem délky bezpečnostního pásu vozidla k jakýmkoli potížím, neprodleně se obraťte na prodejce (před použitím).
2. Dětskou sedačku do auta používejte pouze u sedadla, které směřuje ve směru jízdy a je vybaveno automatickým nebo statickým tříbodovým bezpečnostním pásem, který byl schválen dle standardu ECE R16, nebo jeho ekvivalentem. **NEPOUŽÍVEJTE** dvoubodové pásy.
3. Pokud nastavení požadované výšky opěrky hlavy dětské sedačky do auta brání opěrka hlavy sedadla auta, vyjměte ji.
4. Dbejte na to, aby po vyjmutí dětské sedačky do auta byla opěrka hlavy u zadního sedadla auta vrácena zpět na původní místo.

Vaše dítě v sedačce Maxi-Cosi Tanza

1. Zajistěte, aby opěrka hlavy byla upravena do vhodné výšky.
2. Rekněte dítěti, aby si nehrálo s přezkami bezpečnostních pásů a aby si nepřelo hlavu o opěrku.

Pokyny k údržbě

Nikdy nevyjímejte pěnové díly opěrky hlavy a zad.

- A – Ρυθμιζόμενο στήριγμα κεφαλιού
- B – Υποδοχή ζώνης για τους ώμους
- C – Κάλυμμα
- D – Υποδοχή ζώνης για τα πόδια
- E – Κομπι απασφάλισης συνδέσμων ISOFIX
- F – Σύνδεσμοι ISOFIX*
- G – Χειρολαβή ρύθμισης του στήριγματος κεφαλιού
- H – Χώρος αποθήκευσης του εγχειριδίου οδηγών
- I – Μοχλός απασφάλισης ISOFIX

*Η ακύρωση ISOFIX και το σύστημα ρύθμισης του στήριγματος κεφαλιού έχουν σχεδιαστεί για τη βελτίωση της σταθερότητας. Σε περίπτωση δυσκολίας στη χρήση τους εντός του οχήματος, μπορείτε να χρησιμοποιήσετε το κάθισμα Maxi-Cosi Tanza χωρίς τις επιλογές αυτές.

ΑΣΦΑΛΕΙΑ

Γενικές οδηγίες χρήσεως για το Maxi-Cosi Tanza
Το κάθισμα αυτοκινήτου προορίζεται μόνο για χρήση στο αυτοκίνητο.

2. Το κάθισμα αυτοκινήτου έχει σχεδιαστεί για διαρκή χρήση περίπου 10 ετών.
3. Συνιστούμε να ελέγχετε τακτικά τα εκτενόμενα μέρη πολυστυρενίου (EPS) για ζημιές.

ΠΡΟΕΙΔΟΠΟΙΗΣΗ:

- Βεβαιωθείτε ότι το παιδικό κάθισμα είναι σωστά εγκατεστημένο. Είναι σημαντικό, για την ασφάλεια του παιδιού σας, να τοποθετήσετε σωστά τη ζώνη. Η ζώνη οχήματος πρέπει να τοποθετηθεί στις κατάλληλες σημάνσεις/σημεία τοποθέτησης στο κάθισμα.

- Διαβάστε επίσης την ετικέτα στην πλευρά του καθίσματος αυτοκινήτου. Μην τοποθετείτε πότε τη ζώνη με τρόπο διαφορετικό από αυτόν που απεικονίζεται.

- Σε περίπτωση αμφιβολιών για τη σωστή εγκατάσταση ή χρήση του συστήματος, απευθυνθείτε αμέσως στον κατασκευαστή ή στο κατάστημα λιανικής πώλησης του παιδικού καθίσματος.

Το κάθισμα Maxi-Cosi Tanza στο αυτοκίνητο

1. Μετά την αγορά, τοποθετήστε αμέσως το παιδικό κάθισμα στο όχημά σας. Εάν αντιμετωπίσετε προβλήματα στην εγκατάστασή του εξαιτίας του μήκους της ζώνης ασφαλείας του οχήματος, επικοινωνήστε αμέσως με τον τοπικό προμηθευτή.
2. Χρησιμοποιείτε το κάθισμα αυτοκινήτου μόνο σε καθίσματα με το πρόσωπο στραμμένο προς τα εμπρός, εξοπλισμένα με αυτόματα ή στατική ζώνη 3 σημείων με βάση τον κανονισμό ECE R16 ή άλλους ανάλογους κανονισμούς. ΜΗΝ χρησιμοποιείτε ζώνη 2 σημείων.
3. Αφαιρέστε το στήριγμα του κεφαλιού του οχήματος αν σας εμποδίζει να προσαρμόσετε το στήριγμα του κεφαλιού του καθίσματος αυτοκινήτου στο επιθυμητό ύψος.
4. Βεβαιωθείτε ότι έχετε επανατοποθετήσει το στήριγμα του κεφαλιού στο κάθισμα του οχήματος όταν αφαιρείτε το κάθισμα αυτοκινήτου.

Το μωρό σας στο κάθισμα Maxi-Cosi Tanza

1. Βεβαιωθείτε ότι το στήριγμα του κεφαλιού είναι προσαρμοσμένο στο κατάλληλο ύψος.
2. Ζητήστε από το παιδί σας να μην παίζει με την ακρόαση της ζώνης και να ακουμπάει το κεφαλάκι του στο στήριγμα για το κεφάλι.

Οδηγίες συντήρησης

Τα αφρώδη τμήματα του στήριγματος του κεφαλιού και της πλάτης δεν χρειάζεται να αφαιρεθούν.

- A - Tetieră reglabilă
- B - Fantă centură umăr
- C - Husă
- D - Fantă centură coapse
- E - Buton de eliberare conectori ISOFIX
- F - Conectori ISOFIX*
- G - Mâner poziționare tetieră
- H - Compartiment stocare manual
- I - Mâner decuplare baza ISOFIX

* Elementele de ancorare ISOFIX au fost proiectate pentru îmbunătățirea stabilității. Dacă apar probleme în timpul funcționării pe autovehiculul dvs., Maxi-Cosi Tanzania poate folosi fără această opțiune.

SIGURANȚĂ

Instrucțiuni generale Maxi-Cosi Tanzania

1. Scaunul auto este proiectat doar pentru utilizare în mașină.
2. Scaunul auto este proiectat pentru utilizare intensivă de aproximativ 10 ani.
3. Recomandăm verificarea pieselor din polistiren expandat (EPS) în mod regulat pentru a vă asigura că nu există deteriorări.

AVERTIZARE:

- Verificați că scaunul auto este instalat corespunzător. Este important pentru siguranța copilului să fixate corect centura. Centura vehiculului trebuie fixate de-a lungul marcajelor/punctelor de poziționare de pe scaun.
- Vă rugăm de asemenea să citiți eticheta de pe partea laterală a scaunului auto. Nu fixați niciodată

centura altfel decât este indicat.

- În caz de nelămuriri privind instalarea sau utilizarea corectă a sistemului, este recomandat ca utilizatorul să contacteze distribuitorul sau producătorul sistemului.

Maxi-Cosi Tanza în mașină

1. După achiziționare, instalați scaunul în vehiculul dvs. Dacă întâmpinați orice problemă de instalare din cauza lungimii centurii vehiculului, contactați-vă imediat distribuitorul (înainte de utilizare).
2. Folosiți scaunul auto doar pentru scaune îndreptate spre partea din față, dotate cu centură automată sau statică în 3 puncte, aprobată conform standardului ECE R16 sau similar. NU folosiți o centură în 2 puncte.
3. Îndepărtați tetiera scaunului mașinii dacă vă împiedică la reglarea tetierei scaunului auto la înălțimea dorită.
4. Nu uitați să montați la loc tetiera scaunului din spate al mașinii când scoateți scaunul auto.

Copilul dvs. în Maxi-Cosi Tanza

1. Asigurați-vă că tetiera este reglată la înălțimea corespunzătoare.
2. Spuneți-i copilului să nu se joace cu catarama centurii de siguranță și să își sprijine capul de tetieră.

Instrucțiuni de întreținere

Interzisă îndepărtarea părților cu spumă ale tetierei și spătarului

ممنوع تثبيت الحزام بأية طريقة أخرى مخالفة لما هو موضح.
 • إذا كانت لديك أي شكوك حول طريقة التركيب أو الاستخدام الصحيحة للنظام، فحن نوصي المستخدم بالاتصال بالموزع أو الشركة المصنعة لنظام جهاز تأمين الطفل.

منتج Maxi-Cosi Tanza في السيارة

1. بعد شراء المقعد، قم بتركيبه في مركبتك الخاصة. إذا واجهتك أية مشكلات تتعلق بعملية التركيب نظرًا لطول حزام مقعد المركبة، فاقص بالموزع الذي تتعامل معه على الفور (قبل استخدام المنتج).
2. استخدم مقعد السيارة على المقعد المواجه للجزء الأمامي فقط الذي يتم تثبيته بواسطة حزام الأمان ثلاثي النقاط الألية أو الثابتة والذي تمت الموافقة عليه وفقًا لمعيار ECE R16 وما شابهه. لا تستخدم الحزام ثنائي النقاط.
3. قم بإزالة مسند الرأس الخاص بمقعد السيارة إذا ما حال دون قيامك بضبط مسند الرأس الخاص بمقعد السيارة وفقًا لارتفاع المرغوب.
4. تأكد من استبدال مسند الرأس الخاص بالمقعد الخلفي في مركبتك الخاصة عند إزالتك لمقعد السيارة.

يجلس طفلك على كرسي Maxi-Cosi Tanza

1. تأكد من ضبط مسند الرأس على الارتفاع المناسب.
2. أخبر طفلك ألا يلعب بإبزيم حزام المقعد وأن يبق رأسه متكئًا على مسند الرأس.

الإرشادات الخاصة بالصيانة

ممنوع إزالة أجزاء الرغوة في مسند الرأس ومسند الظهر.

- أ - مسند الرأس قابل للضبط
- ب - فتحة حزام المكثف
- ج - الغطاء
- د - فتحة حزام الفخذ
- هـ - زر التحرير الخاص بأدوات التوصيل الخاصة بنظام ISOFIX
- و - أدوات التوصيل المتوافقة مع معايير *ISOFIX
- ز - مقبض ضبط وضعية مسند الرأس
- ح - صندوق التخزين الخاص بدليل الاستخدام
- ط - د ISOFIX ضبطم - ربرحت

*لقد تم تصميم نظام التثبيت ISOFIX لتحسين مستوى الثبات. وفي حال حدوث مشكلة في مركبتك الخاصة أثناء الاستخدام، فمن الممكن استخدام منتج Tanza المقدم من شركة Maxi-Cosi من دون هذا الخيار.

الأمان

الإرشادات العامة الخاصة بمنتج Tanza المقدم من شركة Maxi-Cosi

1. إن مقعد السيارة مخصص لاستخدام داخل السيارات فقط.
2. لقد تم تصنيع مقعد السيارة ليتناسب مع الاستعمال المكثف الذي يستمر إلى مدة 10 سنوات.
3. ننصح بالتحقق بانتظام من الأجزاء المصنعة من البوليبسترين المتمدد (EPS) للتأكد من عدم تلفها.

تحذير:

- تحقق من تركيب مقعد الطفل بصورة مناسبة. من المهم للحفاظ على سلامة طفلك تثبيت الحزام بصورة صحيحة. ينبغي تثبيت حزام المركبة على طول العلامات/نقاط ضبط الوضعية الملائمة الموجودة على المقعد.
- يُرجى كذلك قراءة الملصق الموجود على جانب مقعد السيارة.

ES

- A - Cabezal
- B - Paso de cinturón diagonal
- C - Funda
- D - Paso de cinturón abdominal
- E - Botón de liberación de conectores ISOFIX
- F - Conectores ISOFIX*
- G - Palanca de ajuste del cabezal
- H - Compartimento para guardar el folleto
- I - Manija de funcionamiento para grapas ISOFIX

*Las pinzas de anclaje ISOFIX han sido diseñados para mejorar la comodidad. Si tiene algún problema al utilizarlos en el vehículo, puede usar el asiento Maxi-Cosi Tanza sin estas opciones.

INSTRUCCIONES DE SEGURIDAD

Aspectos generales de la silla de auto Maxi-Cosi Tanza

1. Utilice la silla de auto únicamente en el coche.
2. La silla de auto se ha diseñado para un uso intensivo de aproximadamente 10 años.
3. Aconsejamos revisar de forma regular si las piezas de poliestireno expandido (EPS) están dañadas.

ADVERTENCIA:

• Verifique que la silla de auto se ha instalado correctamente. Por la seguridad de su hijo, es de vital importancia que el cinturón de seguridad del coche esté correctamente colocado. El cinturón de seguridad del coche deberá ir colocado a lo largo de las marcas rojas de la silla de auto.

- Por favor, lea también la etiqueta en el lateral de la silla de auto. NUNCA pase el cinturón de una manera distinta a la indicada.
- Póngase en contacto con el fabricante o el distribuidor si tiene dudas sobre la correcta instalación del D.R.I.

La silla de auto Maxi-Cosi Tanza en el coche

1. Le recomendamos instalar su silla de auto en su vehículo justo después de la compra. En caso de encontrar dificultades en la instalación de su silla, ligadas a la longitud del cinturón de seguridad de su automóvil, le aconsejamos contactar y asesorarse con su tienda de puericultura.
2. Utilice la silla de auto únicamente en un asiento orientado hacia adelante, equipado con un cinturón de seguridad con enrollador de 3 puntos de fijación y homologado según la norma ECE R16 o una norma equivalente. NO utilice un cinturón de 2 puntos de fijación.
3. Retire el reposacabezas del asiento de coche si éste le impide ajustar el cabezal de la silla de auto.
4. No olvide volver a colocar el reposacabezas de los asientos traseros de su vehículo cuando retire la silla de auto.

Su hijo en la silla de auto Maxi-Cosi Tanza

1. Compruebe que el reposacabezas esté ajustado a la altura correcta.
2. Enseñe a su hijo que nunca debe jugar con el aro del cinturón del coche y que su cabeza debe ir siempre apoyada en el reposacabezas.

Mantenimiento

Las partes de espuma del reposacabezas y el respaldo no deben retirarse.

A - reguliuojama pagalvėlė
 B - pečių diržo lizdas
 C - dangtis
 D - juosmens diržo lizdas
 E - ISOFIX jungčių atleidimo mygtukas
 F - ISOFIX jungtys*
 G - pagalvėlės nustatymo rankena
 H - skyrius naudojimo vadovui laikyti
 I - ISOFIX jungčių atleidimo rankena

* ISOFIX jungtys užtikrina didesnį stabilumą. Jei kiltų problemų dėl kėdutės naudojimo jūsų automobilyje, Maxi-Cosi Tanza galima naudoti ir be šių jungčių.

SAUGA

Bendrosios Maxi-Cosi Tanza naudojimo instrukcijos

1. Automobilio kėdutė gali būti naudojama tik automobilyje.
2. Automobilio kėdutė sukurta intensyviai naudoti maždaug 10 metų.
3. Rekomenduojame reguliariai tikrinti, ar nepažeistos iš polistireno putplasčio (EPS) pagamintos dalys.

ĮSPĖJIMAS:

- Įsitinkite, kad vaiko kėdutė yra tinkamai pritvirtinta. Siekiant užtikrinti vaiko saugumą, svarbu, kad tinkamai naudotumėte automobilio saugos diržą. Automobilio saugos diržas turi laikyti vaiko kėdutę tam skirtose / atitinkamai pažymėtose vietose.
- Perskaitykite ant kėdutės šono esančią etiketę. Automobilio saugos diržas turi būti naudojamas vien

tik taip, kaip nurodyta.

- Jei kyla abejonių dėl teisingo sistemos pritvirtinimo ar naudojimo, naudotojui patartina kreiptis į vaikų apsaugos sistemos platintoją arba gamintoją.

Kėdutė Maxi-Cosi Tanza automobilyje

1. Įsigiję kėdutę, pritvirtinkite ją savo automobilyje. Jei montuojant kėdutę kiltų problemų dėl jūsų automobilio saugos diržo ilgio, nedelsdami kreipkitės į vietos platintoją.
2. Automobilio kėdutę naudokite tik ant važiavimo kryptimi atsuktos sėdynės, kuri turi automatinį arba statinį 3-uose taškuose tvirtinamą saugos diržą, patvirtintą pagal EEK R16 ar panašų standartą. NENAUDOKITE 2-uose taškuose tvirtinamų saugos diržų.
3. Nuimkite automobilio sėdynės pagalvėlę, jei ji trukdo nustatyti automobilio kėdutės pagalvėlę į norimą aukštį.
4. Išėmę kėdutę, nepamirškite įstatyti automobilio sėdynės pagalvėlės atgal.

Jūsų vaikas ir Maxi-Cosi Tanza

1. Įsitinkite, kad pagalvėlė yra tinkamame aukštyje.
2. Liepkite vaikui nežaisti su saugos diržų sagtimi ir laikyti galvą ties galvos atrama.

Priežiūra

Pagalvėlės ir atlošo putplasčio dalių negalima nuimti.



Tanza

3,5Y-12Y 15-36 kg

DOREL FRANCE S.A.S.

Z.I. - 15 bd du Poitou
BP 1505
4153015 Cholet Cedex
FRANCE

DOREL BENELUX

P.O. Box 6071
5700 ET Helmond
NEDERLAND

DOREL UK Ltd.

2nd Floor, Building 4
Imperial Place
Maxwell Road
Borehamwood, Herts
WD6 1JN
UNITED KINGDOM

DOREL GERMANY GMBH

Augustinusstraße 15 c
D-50226 Frechen-Königsdorf
DEUTSCHLAND

DOREL ITALIA S.P.A.

Via Verdi, 14
24060 Telgate (BG)
ITALIA

DOREL HISPANIA S.A.U.

Edificio Barcelona Moda Centre
Ronda Maiols, 1
Planta 4ª,
Locales 401 - 403 - 405
081152 Sant Quirze del Vallès
ESPAÑA

DOREL PORTUGAL

Rua Pedro Dias, 25
4480-614 Rio Mau (VDC)
PORTUGAL

DOREL JUVENILE

SWITZERLAND S.A.
Chemin de la Colice 4
1023 Crissier
SWITZERLAND / SUISSE

DOREL POLSKA Sp. z o.o.

Innowacyjna 8
41-208 Sosnowiec
POLAND

014876700

www.maxi-cosi.com