

LITHUANIA
AS Greifto
Pärnu mnt. 139c
11317 Tallinn
Tel. (6) 56 33 06
Fax (6) 56 33 11
E-mail greifto@datanet.ee

LUXEMBOURG
Dorel Benelux
Brussels Int. Trade Mart
Postbus/B.P. 301
Aquarelle 366
1000 Brusse/Bruxelles
Tel. 0800 1 17 40
Fax +31 492 578 122

MALAYSIA
Planete Enfants Sdn. Bhd
No. 23, Jalan SS 26/15
Taman Mayang Jaya
47301 Petaling Jaya
Selangor, Malaysia
Tel. 603-78035523
Fax 603-78035323
E-mail julia.lim.my@gmail.com

MALTA
Rausi Company Limited
J.P.R. Buildings
Ta Zwejt Street
San Gwann Industrial Estate
San Gwann SGN 09
Tel. +356 21 44 56 54
Fax +356 21 44 56 57
E-mail rausi.info@rausi.com.mt

MAURITIUS
Meem Trading
38 Sir S. Ramgoolam Street
Port Louis
Mauritius
Tel. 2302403632
Fax 2302411589
E-mail meem@intnet.mu

MÉXICO
D'bebé SA de CV
Girardón # 84
Colonia Alfonso XIII, Mixcoac.
México D.F. 01420
Tel. (52)(55) 15-00-23-23
Fax (52)(55) 55-98-51-08
E-mail dbebe@dbebe.com.mx

NETHERLAND
Dorel Netherlands
P.O. Box 6071
5700 ET Helmond
Tel. 088 - 123 24 42

NEW ZEALAND
IGC Dorel Pty Ltd
655-685 Somerville Road
Sunshine West, VIC 3020 Australia
Tel. +61(3) 8311 5300
Fax +61(3) 8311 5390
E-mail sales@igcdorel.com.au

NORWAY
BabyWorld DA (sales agent)
Teglværksveien 25b
N - 3057 Solbergelva
Tel. 32 23 00 54 / 957 39 068
Fax 32 23 03 12
E-mail info@baby-world.no

NORWAY
Dorel Netherlands
P.O. Box 6071
5700 ET Helmond
The Netherlands

ÖSTERREICH
Dorel Germany
Vertrieb Österreich
Augustinusstraße 9c
D-50226 Frechen-Königsdorf
Deutschland
Tel. +49 2234 / 96 43 0
Fax +49 2234 / 96 43 33

PANAMA
BEST BRANDS COMMERCIAL
C. Cial Bal Harbour
Galerias, Oficina 101
Paitilla
Panama, Panama
Tel. (507) 300-2884,
Tel. 1-(305)433-2269
Fax (507) 300-2885

POLAND
Poltrade Waletko
Spolka Jawna
41-500 Chorzow
Ul. Legnicka 34/86
Tel. (032) 346 00 81
Fax (032) 346 00 82
www.maxicosi.pl
biuro@poltradewaletko.pl
www.poltradewaletko.pl

PORTUGAL
Dorel Portugal LDA
Parque Industrial Da Gandara Rua
Pedro Dias, 25
4480-614 Rio Mau - Vila Do Conde
Tel. 252 248 530
Fax 252 248 531
E-mail maxi-cosi@dorel-pt.com

ROMANIA
SC Miniblu SRL
Calea Rahovei, 266-268, corp 60
Etaj 1, Axele A Si B, Stalpii 15-16
Bir. 104-114, Secotr. 5, Bucuresti
Tel. +40 21 404 14 00
Fax +40 21 404 14 01
E-mail office@miniblu.ro

RUSSIA
Carber Poriferra
107392 Moskva, Russia
1aá Pugachevskaa u ., 17
1st Pugachevskaya str. 17
RUS-107392 Moscow
Tel. +8(499) 161 25 91
Fax +8(499) 161 26 48
E-mail maxi-cosi@carber.ru

SINGAPORE
BabyWorld PTE Ltd.
69, Kaki Bukit Ave 1
Shun Li Industrial Park
Singapore 417947
Tel. +65 68441188
Fax + 65 68441189
E-mail
sales@babyhyperstore.com

SLOVAKIA
LIBFIN SK s.r.o
Šoltésovej 12
811 08 Bratislava
Tel. +421 250 219 140
Fax +421 250 219 240
Email info@libfin.sk
www.libfin.sk

SLOVENIA
Baby Center d.o.o.
Letališka c. 3c
Ljubljana
Tel. 00386 01 546 64 30
Fax 00386 01 546 64 31
E-mail uprava@baby-center.si

SOUTH AFRICA
Anchor International
12 Kimberlite Road, Theta Ext.5
Booyens Reserve,
Johannesburg, 2091
P.O.Box 546, Crown Mines,
Johannesburg, 2025
Tel. (011) 835 - 2520
Fax (011) 835 - 3718
E-mail anc.int@mweb.co.za

SOUTH KOREA
YKBnC Co., Ltd.
5F Kins Tower, Intellige 1,
25-1, Jeongja-dong, Bundang-gu,
Seongnam-si, Gyeonggi-do, Korea
Tel: (82) 31 712 8707
Fax: (82) 31 712 8767
www.sbaby.co.kr

SWEDEN
Amvina
Box 7295
187 14 Täby
Sweden
Tel. +46 (0)8 732 88 50
Fax +46 (0)8 732 88 51
E-mail info@amvina.se
www.amvina.se

SWEDEN
Dorel Netherlands
P.O. Box 6071
5700 ET Helmond
The Netherlands

SWITZERLAND
Dorel Juvenile Switzerland SA
Chemin de la Colice 4
1023 Crissier
Tel. 0041 (0) 21 661 28 40
Fax 0041 (0) 21 661 28 45
E-mail info.suisse@ch-dorel.com

TAIWAN
Topping Prosperity Inc.
6F, No.49, Lane 76,
Ruey-Guang Road,
Ney-Hwu District, Taipei, Taiwan
Tel. 02-87924158
Fax 02-87911586
E-mail
topping2@ms21.hinet.net

THAILAND
Diethelm
Sukhumvit Road 2535
Bangchak
Prakanong
10250 Bangkok
Tel. 662 332 6060-89
Fax 662 332 6127
anuchida.i@dksh.com

TURKEY
Grup LTD.
Kayisdagi Cad. No:7
Küçükbakkalköy-ISTANBUL
Tel. 0216 573 62 00 (pbx)
Faks 0216 573 62 09
E-mail destek@grupbaby.com.tr
www.grupbaby.com.tr

UKRAINE
Europroduct
4th floor, 53b
Arnautskaya St
65012 Odessa
Tel 00 380 482 227 338
Fax 00 380 482 345 812
E-mail europroduct@te.net.ua

UKRAINE
Amigo Toys
bul. Shevchenko 29
Donetsk 83017
Tel. 00380-62-3353478
Fax 00380-62-3859974
E-mail info@amigotoys.com.ua

UNITED ARAB EMIRATES
DutchKid FZ Co
P.O.Box 333741
Dubai, United Arab Emirates
Tel. +971 4 3232500
Fax +971 4 3232900

UNITED KINGDOM
Dorel U.K.
Hertsmere House
Shenley Road
Borehamwood, Hertfordshire
WD6 1TE
www.maxi-cosi.com

UNITED STATES
Dorel Juvenile Group, Inc.,
2525 State St., Columbus,
IN47201-7494
Tel. (800) 951-4113

Axiss

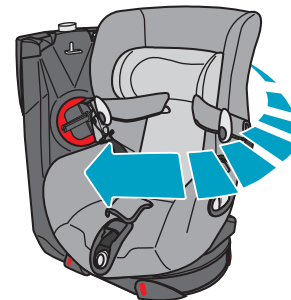

EN	7-15
DA	16-25
HU	26-35
CS	36-45
FI	46-55
TR	56-65
EL	66-77

EN Instructions for use/Warranty

DA Brugsanvisning / Garanti

HU Használati útmutató / Jótállás

CS Návod k použití / záruka

FI Käyttöohje / Takuu

TR Kullanım kılavuzu / Garanti

EL Οδηγίες Χρήσεως/Εγγύηση



GR. 1
9 - 18 Kg

MAXI-COSI®
www.maxi-cosi.com



MAXI-COSI®
www.maxi-cosi.com

..0528953

EN Product registration for optimum service

To maximize the guarantee, you can register your Maxi-Cosi Axiss at www.maxi-cosi.com.
You will need the product number to register. This can be found on the sticker attached to the bottom of the frame.

DA Produktregistrering for optimal service

For at få mere ud af garantien, kan du registrere din Maxi-Cosi Axiss på www.maxi-cosi.com.
Du har brug for produktnummeret til registreringen. Dette nummer findes på klistermærket på bunden af stellet.

HU Termékgisztráció a legjobb szolgáltatásért

A garancia maximális kihasználásáért regisztrálhatja Maxi-Cosi Axiss gyermekülését a www.maxi-cosi.com weboldalon.
A regisztrációhoz szükség van a termékszámra; ezt a víz alján lévő matricán találja meg.

CS Registrace produktu za ú elem optimalizace servisu

Chcete-li rozsah záruky maximalizovat, zaregistrujte si seda ku Maxi-Cosi Axiss na stránkách www.maxi-cosi.com.
K registraci budete pot ebovat sériové íslo. Naleznete je na samolepce p ípevn né na spodní ásti rámu.

FI Tuotteen rekisteröinti optimaalisen palvelun mahdollistamiseksi

Jotta hyötyisit takuusta parhaiten, voit rekisteröidä Maxi-Cosi Axissin osoitteessa www.maxi-cosi.com.
Rekisteröitymiseen tarvitaan tuotenumero. Se löytyy rungon alapuolella olevasta tarrasta.

TR En iyi hizmet için ürün kaydı

Garantiden en iyi ekilde faydalanabilmek için, Maxi-Cosi Axiss'ı www.maxi-cosi.com sitesinde kaydedebilirsiniz. Kaydetmek için ürün numarası gereklidir. Bunu asenin arka tarafındaki etikette bulabilirsiniz.

EL Εγγραφή προϊόντος για καλύτερη εξυπηρέτηση

Για καλύτερη αξιοποίηση της εγγύησης, μπορείτε να καταχωρήσετε το προϊόν Maxi-Cosi Axiss που έχετε αγοράσει στη διεύθυνση www.maxi-cosi.com. Για την εγγραφή απαιτείται ο αριθμός προϊόντος. Ο αριθμός αυτός αναγράφεται στο αυτοκόλλητο στο κάτω μέρος του σκελετού.

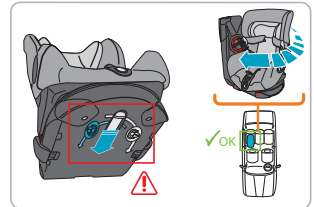

1

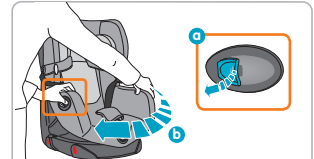

2

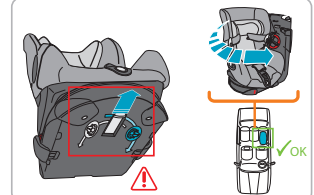

3

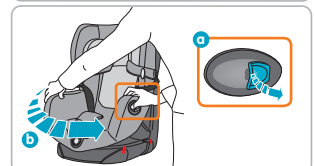

4

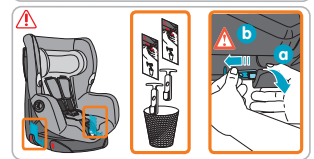

5



6

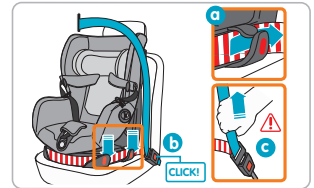

7

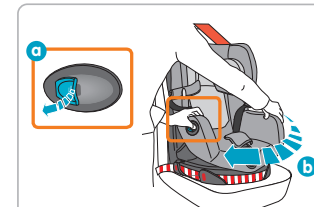

8

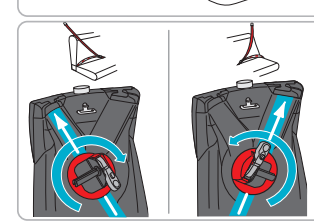

9

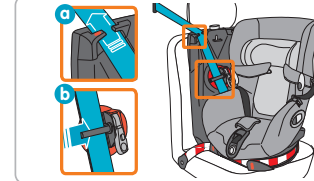

10

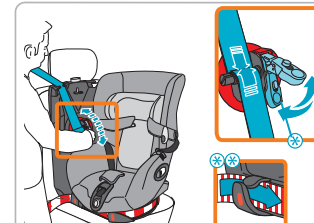

11



12

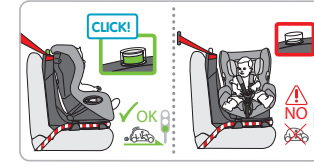

13



14

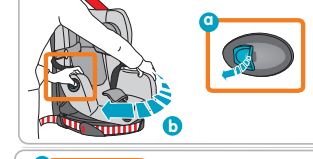

15



16

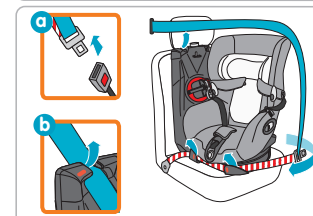

17

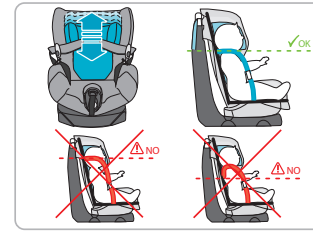

18



19



20



21

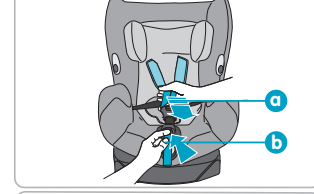

22

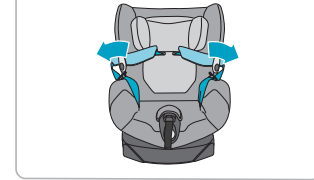

23



24

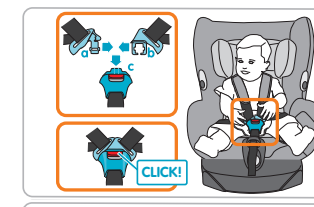

25



26

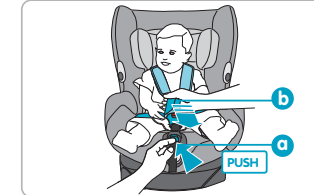

27

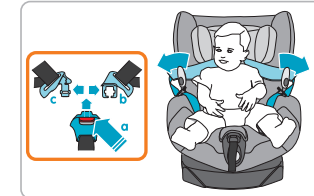

28



29



30

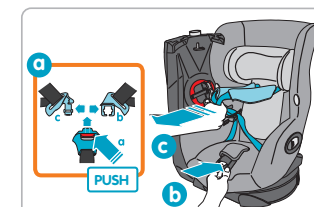

31

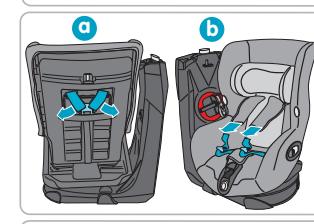

32



33

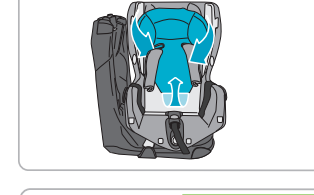

34

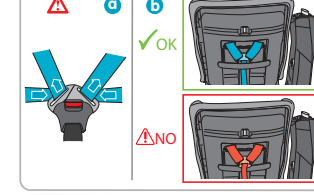

35

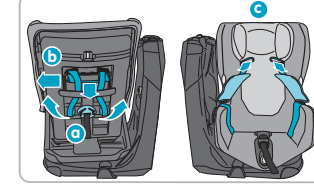

36

ARGENTINA
Bebehaus S.A.
Guatemala 4831 -
Ciudad Autónoma de Buenos Aires
C1425BUO
Tel. +54 (11) 4776-6954
Fax +54 (911) 6265 0665 /
+54 (911) 5050 2339
E-mail info@bebehaus.com.ar
www.bebehaus.com.ar

AUSTRALIA
IGC Dorel PTY Ltd
655-685 Somerville Road
Sunshine West, VIC3020
Tel. +61 (3) 8311 5300
Fax +61 (3) 8311 5390
E-mail sales@igcdorel.com.au

BELGIE/BELGIQUE
Dorel Benelux
Brussels Int. Trade Mart
Postbus/B.P. 301
Aquarelle 366
1000 Brussel/Bruxelles
Tel. 0800 1 17 40
Fax +31 492 578 122
www.maxi-cosi.com

BRASIL
BBtrends Im&Exp Ltda
Al. Gabriel Monteiro da Silva,
235 - Jardins
São Paulo - SP - Brasil
Cep: 01.441-000
Tel. +55 11 3377 9200

BULGARIA
Nedelchev & Nedelchev Ltd.
compl. "Gotze Delchev"
Ul. Silivria 16
Sofia 1404
Tel. 02-958 26 29
Fax 02-958 26 51
E-mail info@nn-bg.com
www.nn-bg.com

CANADA
Dorel
Dorel Distribution
873 Hodge
St. Laurent
QCH4N 2B1

ČESKÁ REPUBLIKA
Libfin s.r.o.
Legionářů 72
276 01 Mělník
Tel. +420 315 621 961
Fax +420 315 628 330
E-mail: info@libfin.cz
www.libfin.cz

CHILE
Mundo petit
Av. Nueva Costanera 3986,
Interior, Vitacura
Santiago, Chile
Tel. +56 (2) 415 9103 / 415 9864
Tel. +56 (8) 294 9628
Fax +56 (2) 356 4749
http://www.mundopetit.com

COLOMBIA
Cangurus Mom's and babies
Cra. 7 A No. 121 - 33
Bogotá - Colombia
Tel. +57 1 6127257
Fax +57 1 6127257
E-mail info@cangurus.com.co

CROATIA
Media Commerce d.o.o.
CMP Savica Sanci
Majstorska 5
10000 Zagreb
Tel. 00385 1 2406-500
Tel. 00385 1 2406-501
Fax 00385 1 2406-499
E-mail
media-commerce@zg.htnet.hr
www.media-commerce.com.hr

CROATIA
Magma
Att. Valentina Gulam
Cabdin BB
10 450 Jastrebarsko

CURAÇAO
Mom & Co.
Promenade Shopping Center C3
Tel. 00 5999 7360 755
Fax 00 5999 7360 744
E-mail info@momandco.com

CYPRUS
Xenofon Demetriades and Son Ltd
Digeni Akrita 39H,
1070 Nicosia, Cyprus.
Tel. 00357 99620137
Fax 00357 22750463
E-mail gkzorpas@cytanet.com.cy
www.demetriades.com.cy

DANMARK
Babysam A.m.b.A.
Egelund A 27-29
6200 Aabenraa
Tel. 74 63 25 10
Fax 74 63 25 11
E-mail babysam@babysam.dk

DEUTSCHLAND
Dorel Germany
Augustinusstraße 9c
50226 Frechen-Königsdorf
Tel. 0049 (0) 2234 / 96 43 0
Fax 0049 (0) 2234 / 96 43 33

DUBAI
Golden Toys
P.O.Box: 6761
U.A.E.
Tel. +9714 - 226 8448
Tel. +9714 - 225 1166
Fax +9714 - 225 7336
E-mail goldtoy@emirates.net.ae

HUNGARY
Reontra Kft.
Badacsony u. 24
1113 Budapest
Tel. (01) 209 26 32/209 26 33
Fax (01) 209 26 34
E-mail recontra@reontra.hu

DUBAI
DutchKid FZ Co.
P.O.Box 333741
Dubai,
United Arab Emirates
Tel. +971 4 341 7500
Fax +971 4 341 7501
www.dutchkid.com

ESPAÑA
Dorel Hispania S.A.
Edificio del Llac Center
C/ Pare Rodés, 26 - Torre A 4ª Planta
08208 Sabadell (Barcelona)
Tel. 937 243 710
Fax 937 243 711

ESTONIA
AS Greifto
Pärnu mnt. 139C
11317 Tallinn
Tel. (6) 56 33 06
Fax (6) 56 33 11
E-mail greifto@datanet.ee

FINLAND
Lastentarvike
Sarkatie 3
1720 Vantaa
Tel. +358 985205526
Fax +358 985205426

FRANCE
Dorel France
Z.I. / 9 bd du Poitou - BP 905
49309 CHOLET CEDEX
Tel. 00-33-2-41-49-23-23
Fax 00-33-2-41-56-17-13

GREECE
Dionic SA
95 Aristotelous Str
13671 Axarnes
Athens
Tel. +3 210 2419582
Fax +3 210 2404290
E-mail info@unikid.gr

GUATEMALA
Websolutions, S.A. 20
calle 24-60 Zona 10
Ofibodega No. 9
Guatemala City 01010
Tel. 502 2369-4726
Tel. 502 5200-0867

HONG KONG
Chup Shing Trading Co.Ltd.
Block A, 7/F, Unit J
25-31 Kwai Fung Crescent
Marvel Industrial Building
Kwai Chung N.T.
Tel. (852) 24 22 21 01
Fax (852) 24 89 10 92

ICELAND
Fifa ehf.
Husgagnahöllin
Bildshofda 20
IS-110 Reykjavik
Tel. +354-5522522
E-mail fifa@fifa.is

INDONESIA
PT. Sumber Aneka Karya Abadi
JL. Batu Ceper No. 2 B-C-E
Jakarta 10120
Tel. +62-21-3854444
Fax +62-21-3442617
E-mail sakaindonesia@gmail.com

IRAN
Nowrouz Nia
Mirdamad Ave.-Valiasr Ave.
Eskan-shopping Center
No. 13 Eskan - Maxi Cosi
IRAN - 19 696 Tehran
Fax +982188787378
Fax +982188775702
E-mail maxicosinia@yahoo.com

IRELAND
Dorel Ireland Ltd
All n one Ltd
42 Western Parkway
Business Park
Lower ballymount Road
Dublin 12
Ireland
Tel. 353-(1)4294055
Fax 353-(1)4294010

ISRAEL
Shesek Ltd.
28B Halechi Street
Bnei Brak 51200
Israel
Tel. 972 3 5775 133
Fax 972 3 5775 136
E-mail einat_a@shilav.com

ITALIA
Dorel Italia
Via Verdi, 14
24060 Telgate (Bergamo)
P.I. IT 02304040161
Tel. 035 44 21 035
Fax 035 44 21 048
E-mail info@it-dorel.com

JAPAN
GMP International Co.Ltd.
1-19-4, Yoyogi-Park Bldg.
Tomigaya, Shibuya-Ku
Tokyo, 151-0063

LATVIA
AS Greifto
Pärnu mnt. 139C
11317 Tallinn
Tel. (6) 56 33 06
Fax (6) 56 33 11
E-mail greifto@datanet.ee

DEAR PARENTS

Congratulations on your purchase of the Maxi-Cosi Axiss. During the development of the Maxi-Cosi Axiss, we paid special attention to safety, ease of use, comfort and design. As a result of this, this product fulfils the most stringent safety requirements.

Studies have shown that a large percentage of child car seats are not used correctly. It is therefore important that you take the time to read these instructions through carefully. The optimum safety of your child is only guaranteed if the Maxi-Cosi Axiss is used correctly.

Continuous research by our product development and marketing departments, both by intensive cooperation with test institutes and in consultation with consumers and customers, ensures that we remain at the forefront in the area of child safety in the car. If you have any questions or remarks concerning the use of the Maxi-Cosi Axiss, we will be happy to hear from you.

Dorel (address and telephone number on the back of this instruction manual)

CONTENTS

- 1 **IMPORTANT: READ FIRST!**
- 2 **PRODUCT DESCRIPTION**
- 3 **INSTALLATION AND REMOVAL OF THE MAXI-COSI AXISS**
- 4 **REMOVING THE MAXI-COSI AXISS FROM THE CAR**
- 5 **ADJUSTING THE HEIGHT OF THE SHOULDER BELTS**
- 6 **PLACING THE CHILD INTO THE CAR SEAT**
- 7 **REMOVING THE CHILD FROM THE CAR SEAT**
- 8 **ADJUSTING THE SITTING AND SLEEPING POSITION**
- 9 **MAINTENANCE AND REMOVING THE FABRIC COVER**
- 10 **WARRANTY**
- 11 **QUESTIONS**

Disclaimer:

The utmost care was exercised in designing and compiling this instruction manual. We cannot, however, offer any guarantees with regard to the completeness and correctness of the information contained herein.

1 IMPORTANT: READ FIRST!

WARNING

- Read this instruction manual carefully and retain it as a reference by keeping it in the storage compartment at the rear of the car seat. If these instructions are not followed, the safety of a child may be severely endangered.
- Only use original accessories and parts that have been approved by the manufacturer. Do not make any modifications to the product. Contact your supplier or importer if you have any complaints or problems.

Maxi-Cosi Axiss approved according to ECE R44/04

Group	Child's Body Weight	Age
Group 1	(9 - 18 kg)	9 months – approx 3.5 years

- The shoulder belt should be adjusted to the height of your child (see page 12).
- To place your child into the Maxi-Cosi Axiss correctly, you should carefully follow the instructions on page 12.

2 PRODUCT DESCRIPTION

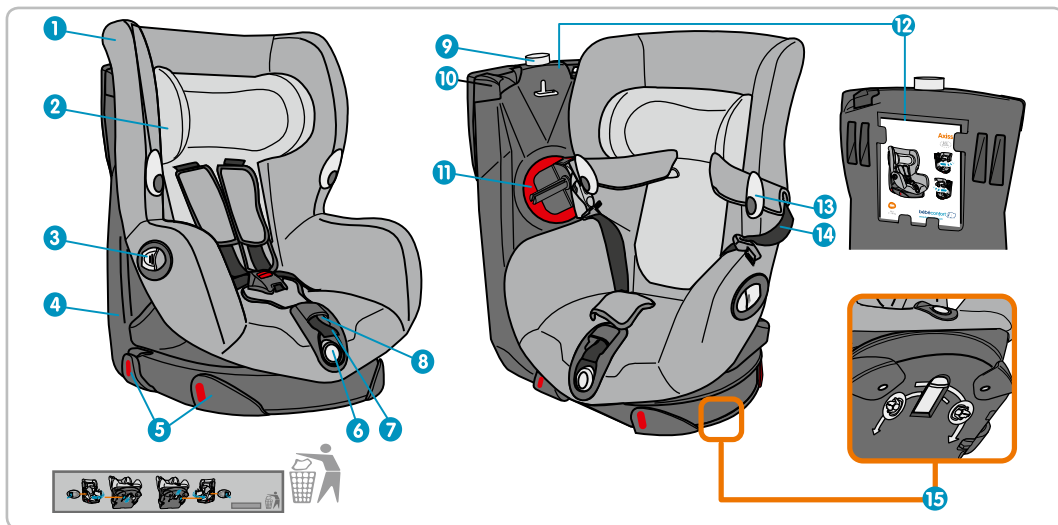

1. Fabric Cover
2. Adjustable headrest
3. Handle for rotating the seat shell
4. Car seat support (base)
5. Belt guides for the lap part of the seat belt
6. Control button for adjusting the sitting and sleeping position
7. Fastening strap for the seat belt system
8. Control button for the shoulder straps
9. Red/green indicator for locking the seat shell
10. Belt guide for the shoulder strap
11. Seat belt tensioner (for fastening the shoulder part of the belt)
12. Storage compartment for instruction manual
13. Belt hook
14. Shoulder belt of harness
15. Button for adjusting direction of rotation of seat shell (left or right)

Special features

For ease of use, the Maxi-Cosi Axiss comes with the following features:

- The seat shell can be rotated to the right or to the left depending on where the car door is, to make placing the child easier.
- A seat belt tensioner so that the seat belt is secured extra tightly.

3 INSTALLATION AND REMOVAL OF THE MAXI-COSI AXISS

Installation with 3-point belt
(follow red colour marks on product).

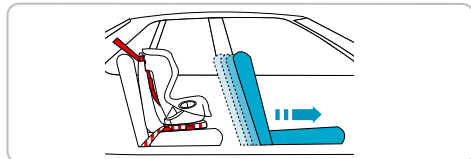
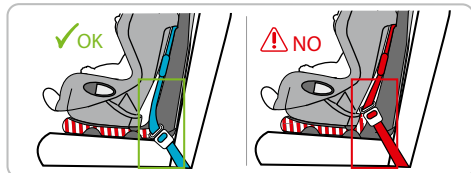
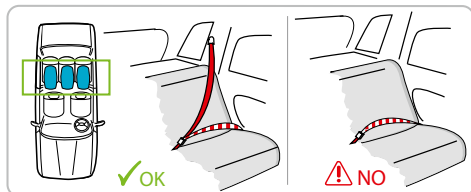

Only use the Maxi-Cosi Axiss on a front-facing seat when the device is used in combination with an adult safety-belt to be used by means of the following wording: Only suitable for use in the listed vehicles fitted with lap/3 point/static/with retractor safety-belts, approved to ECE Regulation No. 16 or other equivalent standards. (Strike out what does not apply.)

Correct fitting of the car seat belt is essential for the safety of your child. The seat belt must be attached in the correct sequence along the red marks on the Maxi-Cosi Axiss. For further instructions, look on the sticker on the side of the Maxi-Cosi Axiss. **Never fit the seat belt in a way other than that described.**

Remove the headrest of the seat where the Maxi-Cosi Axiss is to be used in the car if it is in the way. Do not forget to put the headrest back when the seat is used again.

A. Installation

- **CAUTION:** Lock fold-down rear seats before installing the Maxi-Cosi Axiss.
- **CAUTION:** In some cases, the seat belts are positioned too far forward. This will make proper installation impossible. Try a different seat in this case.

The Maxi-Cosi Axiss should preferably be installed on a rear seat. If this is not possible, it can be installed on the passenger seat providing this does not contravene local laws in the country where the car seat is used.

When installing the car seat behind the passenger seat, position the passenger seat backrest upright and as far forward as possible so that the child cannot knock it.

IMPORTANT: Always lock the Maxi-Cosi Axiss in a forwards facing position before driving away.

(Fig. 1 - 4)

Rotating the car seat

The direction of rotation of the Maxi-Cosi Axiss should always be adjusted to the direction of the nearest car door.

The button for adjusting the direction of rotation is located on the underside of the Maxi-Cosi Axiss.

To rotate the seat right

1. Slide the button towards the back if you want the seat shell to rotate RIGHT.

To rotate the seat left

1. Slide the button forwards if you want the seat shell to rotate LEFT.
2. Open the lever and with one hand hold the lever out whilst rotating the seat shell with the other to reach the desired position.

(Fig. 5 - 12)

INSTALLING THE CAR SEAT INTO THE CAR: « IN THE DIRECTION OF TRAVEL »

IMPORTANT: Before you begin using the Maxi-Cosi Axiss, you should ensure that the spaces have been removed from the seatbelt guides. These form part of the packaging and should be removed.

Installing the car seat into the car: « in the direction of travel ».

1. Place the lap section of the seatbelt behind the two seat belt guides (a) on the car door side and then around the underside of the car seat (b).

2. Then place the lap section of the seat belt on the other side, behind the two belt guides (a). Fasten the seat belt (b) and tighten it. **IMPORTANT:** Ensure that the lap section of the seat belt is tight and passes through the 4 belt guides around the base. The seat belt should not be twisted.

3. Rotate the seat part towards you by opening the lever (a). Keep the handle open and rotate the seat shell towards you with your other hand (b).

IMPORTANT: the button under the base should be adjusted to the desired direction of rotation beforehand (see page 9).

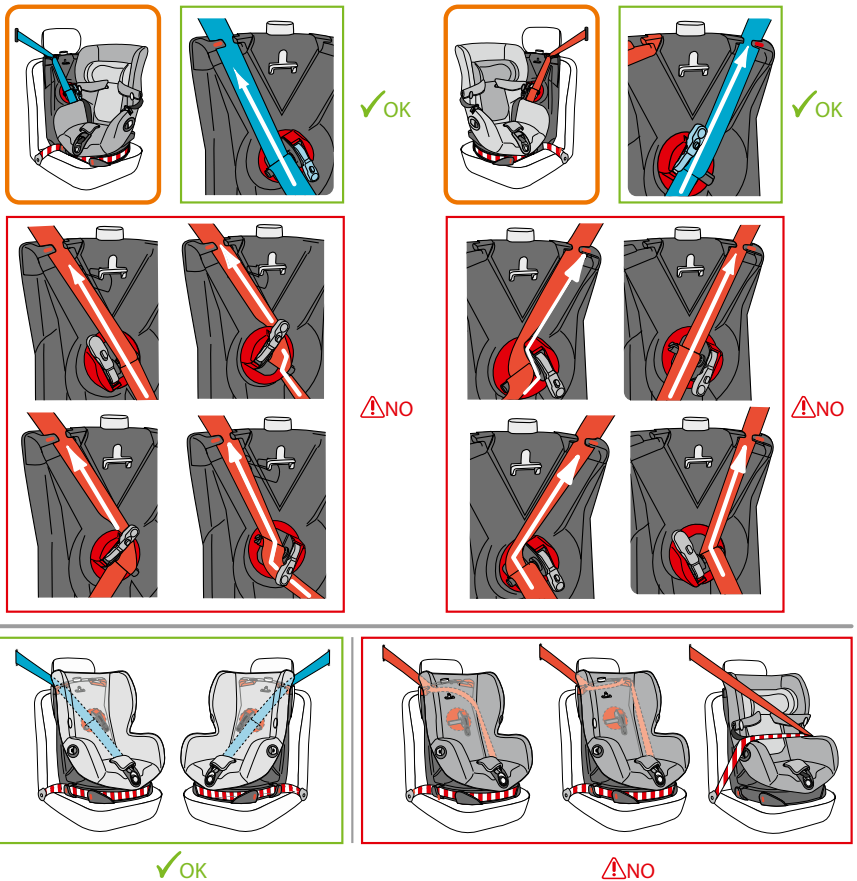

4. Rotate the seat belt tensioner as far as it will go (see diagram).
5. (a) Place the shoulder section of the seat belt in the belt guide on the upper side of the base.
(b) Fasten the shoulder belt into the slot of the seatbelt tensioner spindle.
IMPORTANT: Ensure that the lap section of the seat belt is tight. There should be NO slack in the lap section of the belt (this can be checked by gently pulling the lap section of the belt).
6. Move the handle on the seat belt tensioner backwards and forwards a few times until the belt is fully tightened (do not push the button on the tensioner).
IMPORTANT: if the belt is tight, the handle should be closed again. (*see diagram).
7. Rotate the seat shell to face the direction of travel. The green indicator will be visible on the upper side of the base. The green indicator shows that the seat shell is safely locked into position in the direction of travel.
IMPORTANT: even when travelling with the car seat unoccupied, it should always be locked into position in the direction of travel.

Check that the car seat is installed correctly (according to the diagrams). Proper threading of the seat belt is essential to ensure the safety of your child. To fasten the car seat into the car, the seat belt should pass along the red markings on the Maxi-Cosi Axiss. You should also refer to the instruction sticker on the side of the Maxi-Cosi Axiss. Never fit the seat belt in a way other than that described! Any other way of installing this seat is unsafe.

IMPORTANT: when you have finished installing your Maxi-Cosi Axiss, check the following points and correct your installation if necessary:

IMPORTANT: When the child is seated in the Maxi-Cosi Axiss, the seat shell should be locked into position facing the direction of travel. Only then should the car be driven.

IMPORTANT:

- Ensure that the seat belt is not twisted.
- Ensure that the seat belt is fastened properly.

IMPORTANT: in some cars it may be necessary to push the upper side of the seat shell downwards to lock the shell in place (green indicator).

(Fig. 13- 14)

The car seat is not stable

- Raise the headrest to a higher position. The headrest should NOT come into contact with the Maxi-Cosi Axiss.
- Whenever possible and whenever necessary, adjust the angle of the backseat's backrest so that it is in full contact with the base of the car seat.

The seat shell is difficult to rotate and/or locking the seat shell into position in the direction of travel (green indicator) is difficult.

Check the installation:

- The seat belt must pass through all belt guides.
- The lap section of the belt must TIGHTLY pass through the belt guides, with no slack.
- The seat belt should not affect the seat part of the car seat.
- The seat belt has possibly been fastened too tight.
- The position of the backrest and back seat could be the cause of the problem – adjust the angle between the seat and the backrest.
- If possible, adjust the backrest so that it is completely in contact with the base of the car seat.
- Check that nothing is impeding or obstructing the car seat.

If you are still unable to rectify the problem, we suggest you contact the retailer from which you have purchased the car seat.

4 REMOVING THE MAXI-COSI AXISS FROM THE CAR

(Fig. 15 - 17)

1. Simultaneously open the handle (a) and rotate the seat shell (b) towards you.
2. (a) Push the button inwards (1) whilst simultaneously rotating the handle of the belt guide downwards. Keep the button pushed in (1) and pull the belt (2) to unwind it from the guide. Remove the belt from the spindle (c). **IMPORTANT:** the belt can only be released if the handle is rotated fully downwards.
3. Release the seat belt buckle (a), and remove the seat belt from the upper belt guide (b) and the lower belt guides on the car seat's base. **IMPORTANT:** Even when the car seat is not occupied by a child, it should still be secured into the car according to the instructions. Car seats that are incorrectly secured can pose a danger to fellow passengers. In the event of collision, an insecure car seat can pose danger to life.

5 ADJUSTING THE HEIGHT OF THE SHOULDER BELTS

The belt system should be adjusted according to the height of the child.

* The shoulder belts of the harness should be adjusted so that they are level with the child's shoulders (see diagram).

(Fig. 18 - 21)

1. Tilt the headrest forwards.
2. Adjust the headrest upwards or downwards depending on the child's body length.
3. When the headrest is in the desired position, press it back to lock it into position.

6 PLACING THE CHILD INTO THE CAR SEAT

(Fig. 22 - 26)

1. Push the adjuster button (a) and simultaneously pull the shoulder belts (b) to loosen the belt system (**make sure to pull the belts and not the belt pads**).
2. To make placing the child into the car seat easier, use the handy belt hooks on the sides of the car seat (a). Before placing the child into the seat, fix the shoulder belts to the hooks.
3. Place the child into the car seat, then remove the belts from the hooks.
4. Slide the buckle sections (a) + (b) together and place them into the buckle until you hear a clear "click" sound.
5. Pull on the adjustable belt and then pull the whole belt system tight.
 - **Note:** Do not leave more than one finger's width of space between the child and the belt system.
 - **Note:** The belts should be pulled extremely tight. Slack of just one finger's width will make it virtually impossible for the child to free his/her arms from underneath the shoulder belts.

7 REMOVING THE CHILD FROM THE CAR SEAT

(Fig. 27 - 28)

1. Push the adjuster button (a) and simultaneously pull the shoulder belts (b) to loosen the belt system (**make sure to pull the belts and not the belt pads**).
2. Push the red button on the buckle and open the belt system. Fix the shoulder belts to the hooks.

8 ADJUSTING THE SITTING AND SLEEPING POSITION

(Fig. 29)

Adjusting the car seat

The Maxi-Cosi Axiss can be adjusted to 8 different positions from sitting to semi-reclining

- Push the button on the front of the seat shell and simultaneously adjust the position of the seat backwards or forwards to the desired sitting/reclining position. Release the button to lock the seat shell into the desired position.

9 MAINTENANCE AND REMOVING THE FABRIC COVER

Maintenance

Fabric cover:

- Refer to the washing label before cleaning the fabric cover (the washing label is stitched to the cover). The washing label displays the following information.

Washing instructions

Cleaning the cover:

- Wash the cover and belt pads by hand (maximum of 30°C). Do not use a drier. Also see the care instructions on the cover.

Tip: It is wise to buy an extra cover when purchasing the Maxi-Cosi Axiss so that you can continue to use it even when the cover is being washed and dried.

Plastic base and seat shell:

- **CAUTION:** Perform these actions only while the Maxi-Cosi Axiss is outside of the car. Clean all plastic parts of the base using a cloth, soap and lukewarm water. Do not use any aggressive cleaning agents.
- **CAUTION:** Never use lubricants – not even for the moving parts of the Maxi-Cosi Axiss.

(Fig. 30 - 36)

Removing the fabric cover from the seat shell:

Tip: Prior to removing the fabric cover from the seat shell, we suggest you carefully study how it is attached **so that you can correctly re-attach it to the car seat later on.**

1. Rotate the Maxi-Cosi Axiss seat.
2. Open the belt buckle by pushing the red button, open the buckle (a), then push on the adjustable button (b) and simultaneously pull both shoulder belts forwards (pull the belts, NOT the belt pads).
3. Remove the shoulder belts from the belt yoke at the rear of the car seat, then pull the shoulder belts from the shell and the belt pads through the front of the car seat.
4. Loosen the elastic bands from the fabric cover (a). Lift the fabric cover over parts (b) + (c) on the seat shell (see diagram). Lift the belt components (d) through the opening on the seat, then carefully and slowly remove the cover.
5. Lift the elastic bands over the top of the headrest (see diagram). Guide the belt pads through the opening of the headrest cover, then remove the cover. Make sure to remove the support plate from the cover before washing.

IMPORTANT: do NOT remove other parts from the car seat, such as the EPS/polystyrene or other foam material from underneath the fabric cover. These materials are necessary for the safety of the **Maxi-Cosi Axiss**.

- * When re-attaching the cover, it is very important that the harness belts are not twisted. These should pass through the belt buckle flat (see diagram). The harness belts should be placed underneath the cross beams on the rear of the car seat. Before placing the child back into the car seat, you should check that the belt system is working correctly. If you have any doubt you should contact the retailer of the car seat.

Only for removing the headrest cover

Release the iron rod from the rear of the car seat (b) and remove it. The straps on the belt pads are then released. Remove the belt pads from the car seat through the front. The fabric cover from the headrest can now be removed.

Belt buckle functioning and cleaning:

The proper functioning of the belt buckle is very important for the safety of the child. The most common reason for the buckle not functioning properly is because it is dirty (from dust, grime, food particles, etc.). Ensure that the belt buckle is clean by removing dirt with a vacuum cleaner. The following is a list of possible causes of function failure and possible solutions.

A. Failure of the belt buckle:

- When opening the belt buckle, the buckle sections are released slowly.
- The belt buckle can only be opened with considerable force.
- It is difficult to click the buckle sections into the buckle (too much resistance).
- The buckle will no longer close, the buckle sections will not go together.
- There is no "click" sound when closing the buckle.

B. Solving any problems:

- Check the buckle for any dirt and if necessary clean by knocking the dirt out, rinsing, blasting with air or vacuuming.
- **CAUTION: Never use lubricants!**

If you are unable to close the belt buckle or if you are unsure whether you have solved the problem correctly, contact your retailer or importer immediately (see back of instruction manual). Under these conditions, do not use the Maxi-Cosi Axiss.

NOTICE: This is a "Universal" child restraint. It is approved to Regulation No. 44, 04 series of amendments, for general use in vehicles and it will fit most, but not all, car seats. A correct fit is likely if the vehicle manufacturer has declared in the vehicle handbook that the vehicle is capable of accepting a "Universal" child restraint for this age group. This child restraint has been classified as "Universal" under more stringent conditions than those which applied to earlier designs which do not carry this notice. If in doubt, consult either the child restraint manufacturer or the retailer.

IMPORTANT: The Maxi-Cosi Axiss is a universal car seat for use with a 3-Point belt:

- Model approved according to ECE R44/04.
- For group 1 (children from 9 to 18kg) the car seat should always be used facing the direction of travel, preferably on the back seat of the car.
- The car seat should always be positioned facing the direction of travel. The car seat must not be positioned with the back to the direction of travel.
- The manufacturer can only be held liable where compliance with the regulations is concerned (R44). This excludes carelessness when driving, and not respecting the Highway Code.
- After placing your child into the car seat, you should check that the seat belt is fastened correctly (the full 3-point seat belt) Tighten the 3-point seat belt by pulling it with force. Make sure the belts are not twisted.

General instructions

Always pay attention to the following...

- Always use the seat, even on short trips, as this is when most accidents occur.
- Only use the Maxi-Cosi Axiss in a car and not at home. Car seats are not designed for home use.
- The Maxi-Cosi Axiss may be used in the front seat and in the back seat, including where there is an airbag fitted. However, we recommend installing it on the back seat. If this is not possible, ensure that the front seat is as far back as possible if an airbag is provided. Refer to your car's handbook as increasingly, airbags can easily be deactivated.
- The seat must always be secured with the seat belt, even when not in use. A loose seat could injure other passengers in an emergency stop.
- Make sure that the Maxi-Cosi Axiss is not jammed or wedged by heavy luggage, adjustable seats or closing doors. Folding rear seats should always be locked down securely.
- Never use the Maxi-Cosi Axiss without the fabric cover. Do not replace the cover with any cover other than the original as the cover forms part of the total safety of the seat.

- Always cover the Maxi-Cosi Axiss when the car is parked in full sun as plastic and metal parts may become extremely hot, this can cause burns and may discolour the cover unnecessarily.
- To avoid damage to the fabric, do not remove the logos, etc. from the cover.
- Make sure that there is no baggage or other loose objects (for example on the parcel shelf) in the car. In an emergency stop or crash these become dangerous projectiles!
- When making long journeys, make sure to take frequent breaks in order to give your child some room to move.
- Never leave your child alone in the car.
- Keep the user instructions for future reference in the appropriate place at the back of the Maxi-Cosi Axiss.
- Never use second-hand products as you can never be sure what may have happened to these in the past. The safety of the seat can only be guaranteed by the manufacturer if it is used by its first owner.
- The user should not make any modifications to the car seat or the belts. This includes the labels or warnings, etc. that form part of the seat. These should not be removed under any circumstances!
- Always replace the Maxi-Cosi Axiss after an accident, as the seat may become unsafe due to damage that is not immediately apparent.
- The manufacturer is aware that car seats may cause impressions in car upholstery or car seat belts. These cannot be avoided, since the safety standards demand powerful and firm fastening methods. The manufacturer cannot be held liable for any damage that occurs as a result of these.

And of course ...

- Always set a good example and wear your own seat belt!

Waste separation

To ensure optimum and safe use of car safety seats, they should not be used for longer than 5 to 6 years after the date of purchase. Ageing of the plastic, for instance under the influence of sunlight (UV), may quite unnoticeably reduce the qualities of the product.

Once the child has grown out of the seat, we advise you to stop using the car seat and to dispose of it accordingly. On account of our concern for the environment, we request the user of the Maxi-Cosi Axiss to separate the waste accordingly, both from the beginning of the product's life (packaging) and the end of the product's life (product components).

Keep plastic wrapping material out of reach of your child in order to avoid the risk of suffocation.

10 WARRANTY

Our 24 months warranty reflects our confidence in the high quality of our design, engineering, production and product performance. We confirm that this product was manufactured in accordance with the current European safety requirements and quality standards which are applicable to this product, and that this product is free from defects on materials and workmanship at the time of purchase.

Our 24 months warranty covers all manufacturing defects in materials and workmanship when used in normal conditions and in accordance with our user manual. To request repairs or spare parts under warranty for defects in materials and workmanship you must present your proof of purchase, made within the 24 months preceding the service request.

Our 24 months warranty does not cover damage caused by normal wear and tear, accidents, abusive use, negligence or the consequence of failing to comply with the user manual. Examples of normal wear and tear include wheels and fabric worn down by regular use and the natural breakdown of colors and materials over extended period of time and use.

What to do in case of defects:

Should problems or defects arise, your first point of contact is your [Brand] dealer or retailer. Our 24 months Warranty is recognized by them (1). You must present your proof of purchase, made within the 24 months preceding the service request. It is easiest if you get your service request pre-approved by [brand] Service. In principle, we pay for shipment and for return freight connected to service requests under the warranty. Damage not covered by our warranty or on products outside of warranty can be handled at a reasonable fee.

This Warranty is in compliance with to European Directive 99/44/EG of 25 May 1999.

(1) Products purchased from retailers or dealers that remove or change labels or identification numbers are considered unauthorized. Products purchased from unauthorized retailers are also considered unauthorized. No warranty applies to these products since the authenticity of these products cannot be ascertained.

11 QUESTIONS

If you have any questions, please contact your supplier or importer (see the back of the instruction manual). Make sure you have the following information to hand:

- The serial number at the bottom of the orange/white ECE sticker (at the back of the Maxi-Cosi Axiss).
- The make, type and construction of the car and the seat on which the Maxi-Cosi Axiss is used.
- The age (height) and weight of your child.

KÆRE FORÆLDRE

Til lykke med købet af denne Maxi-Cosi Axiss. Ved udviklingen af Maxi-Cosi Axiss er sikkerhed, komfort og brugervenlighed hele tiden kommet i første række. Bl.a. derfor opfylder dette produkt de strengeste krav til sikkerheden.

Undersøgelser har vist, at mange autostole til børn bruges forkert. Tag dig derfor tid til at læse denne brugsanvisning grundigt igennem. Dit barn er kun optimalt sikret, hvis stolen bruges korrekt.

Med løbende undersøgelser foretaget af vores afdeling for produktudvikling – både i nært samarbejde med testinstitutter og i samråd med forbrugere og kunder - sørger vi for, at vi hele tiden er på forkant på området børns sikkerhed. Vi modtager også gerne spørgsmål eller bemærkninger med hensyn til brugen af Maxi-Cosi Axiss fra dig.

Dorel (se adresse og telefonnummer på bagsiden af denne brugsanvisning)

INDHOLDSFORTEGNELSE

- 1 VIGTIGT: LÆS FØRST HER!
- 2 PRODUKTBESKRIVELSE
- 3 INSTALLATION OG UDTAGNING AF MAXI-COSI AXISS
- 4 SÅDAN TAGES MAXI-COSI AXISS UD AF BILEN
- 5 JUSTERING AF SKULDERSELERNES HØJDE
- 6 SÅDAN SÆTTES BARNET I AUTOSTOLEN
- 7 SÅDAN TAGES BARNET UD AF AUTOSTOLEN
- 8 JUSTERING AF AUTOSTOLEN I SIDDE-/SOVESTILLING
- 9 VEDLIGEHOLDELSE OG AFTAGNING AF BETRÆK
- 10 GARANTI
- 11 SPØRGSMÅL

Ansvarsfralæggelse:

Denne brugsanvisning er udarbejdet med den størst mulige omhu. Vi kan imidlertid ikke give garanti for, at oplysningerne heri er komplette og korrekte.

1 VIGTIGT: LÆS FØRST HER!

ADVARSEL

- Læs brugsanvisningen omhyggeligt igennem og gem den i rummet på bagsiden af autostolen, så du har den til senere brug. Det kan skade dit barns sikkerhed alvorligt, hvis denne brugsanvisning ikke følges.
- Brug kun originalt tilbehør og reservedele, som er tilladt af fabrikanten. Foretag ingen ændringer af produktet. Har du klager eller problemer, så kontakt din leverandør eller importør.

Maxi-Cosi Axiss tilladt efter ECE R 44/04

Gruppe	Barnets vægt	Alder
Gruppe 1	(9–18 kg)	9 måneder – ca. 3,5 år

- Skulderselen skal indstilles efter barnets højde (se side 22).
- Barnet sættes korrekt Maxi-Cosi Axiss, hvis anvisningerne på side 22 følges nøje.

2 PRODUKTBESKRIVELSE

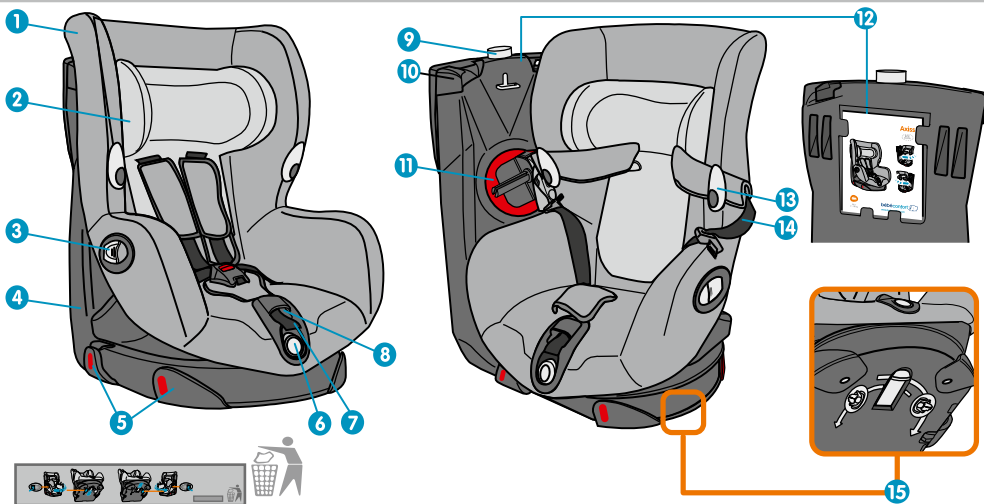

1. Betræk
2. Justerbar hovedstøtte
3. Greb til at dreje sidedel
4. Understel barnestol (basis)
5. Seleleder til bilselens hoftedel
6. Betjeningsknap til sidde- og sovestilling
7. Strammebånd til selesystem
8. Betjeningsknap skulderseler
9. Rød/grøn indikator til låsning af sidedel.

10. Seleleder til bilselens skulderdel
11. Bilselstrammer (strammer bilselens skulderdel).
12. Rum til brugsanvisningen.
13. Selekrog
14. Barneselens skulderseler
15. Knap til valg af drejerejning sidedel (venstre eller højre)

Særlige egenskaber

For at øge komforten er Maxi-Cosi Axis udstyret med følgende særlige egenskaber:

- Sidedelen kan drejes både til venstre og til højre mod bildøren, så det er nemmere at sætte barnet i autostolen.
- En selestrammer til ekstra kraftig stramning af bilselen.

3 INSTALLATION OG UDTAGNING AF MAXI-COSI AXISS

Installation med 3-punktssele
(følg den røde farvemærkning på produktet).

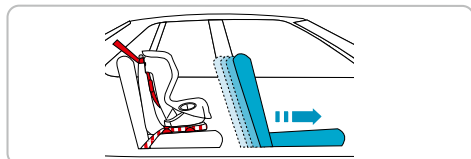
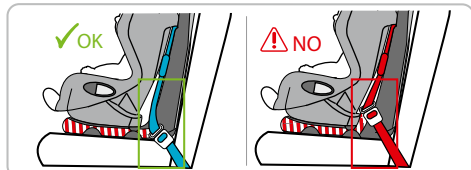
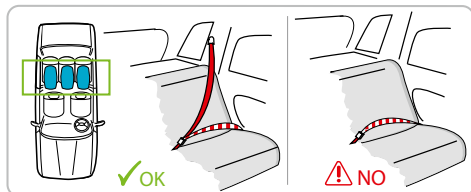

Brug kun Maxi-Cosi Axiss på et fremadvendt sæde, når produktet bruges i kombination med en sikkerhedssele til voksne, der anvendes sådan som beskrevet nedenfor: Kan kun bruges i de nævnte køretøjer udstyret med hofte-/ 3-punkts-/ statiske/ med tilbagetrækkende sikkerhedsseler, i overensstemmelse med ECE-bestemmelsen nr. 16 eller tilsvarende standarder. (Gennemstreg det som ikke er relevant.)

Det er af afgørende betydning for barnets sikkerhed, at bilselen løber rigtigt. Bilselen skal anbringes i rigtig rækkefølge langs de røde markeringer på Maxi-Cosi Axiss. Se på mærket på Maxi-Cosi Axiss, for flere anvisninger. **Lad aldrig selen løbe anderledes end beskrevet.**

Fjern nakkestøtten fra den siddeplads, hvor Maxi-Cosi Axiss bruges i bilen, hvis den sidder i vejen. Glem ikke at sætte nakkestøtten på plads igen, når denne siddeplads bliver taget i brug igen.

A. Installerer

- **OBS:** Lås bagsæder, der kan klappes ned, før du installerer Maxi-Cosi Axiss.
- **OBS:** På nogle siddepladser er bilselerne anbragt så langt fremme, at det er umuligt at installere barnestolen rigtigt. Prøv i så fald en anden siddeplads.

Det er bedst at sætte Maxi-Cosi Axiss på bagsædet; eller hvis det ikke er muligt, på passagersædet, hvis det er tilladt i henhold lokal lovgivning i landet, hvor autostolen bruges.

Sættes autostolen bag passagersædet, skal ryglænet på dette sæde klappes helt frem, så barnet ikke kan støde mod det.

VIGTIGT: Maxi-Cosi Axiss skal **altid** låses i fremdrettet position, før du begynder at køre.

(Fig. 1-4)

Drejning af autostolen

Drejereetningen på Maxi-Cosi Axiss skal altid indstilles mod den nærmeste bildør.

I bunden af Maxi-Cosi Axiss er der en knap til indstilling af drejereetningen.

For at lade stolen dreje til højre

1. Skyd valgknappen bagud, hvis sidde delen skal dreje til HØJRE.

For at lade stolen dreje til venstre

1. Skyd valgknappen fremad, hvis sidde delen skal dreje til VENSTRE.
2. Åbn grebet og hold det ude med 1 hånd og drej med den anden hånd sidde delen af stolen i den ønskede position.

(Fig. 5-12)

INSTALLATION I BILEN: « I KØRERETNINGEN »

VIGTIGT: Før Maxi-Cosi Axiss tages i brug, skal du kontrollere, om de små støtter er taget ud af selelederne. Disse støtter hører til emballagen og skal fjernes.

Sæt autostolen i bilen: « i køreretningen »

1. Bilselens hoftedel sættes bag de to seleledere (a), i siden mod bildøren, og derefter om autostolens understel (b).

2. Sæt derefter også hoftedelen i den anden side bag de to seleledere (a). Luk bilselen (b) og stram selen til.

VIGTIGT: kontroller, om bilselens hoftedel er strammet godt og løber bag de 4 seleledere omkring understellet (sokkel). Bilselen må ikke være snoet.

3. Drej siddedelen mod dig selv ved at åbne grebet (a). Hold grebet åben og drej med den anden hånd (b) siddedelen mod dig selv.

VIGTIGT: valgknappen under understellet/sokkelen skal på forhånd indstilles i den valgte drejerejning (se side 9).

4. Drej selestrammeren helt til enden (se tegning).

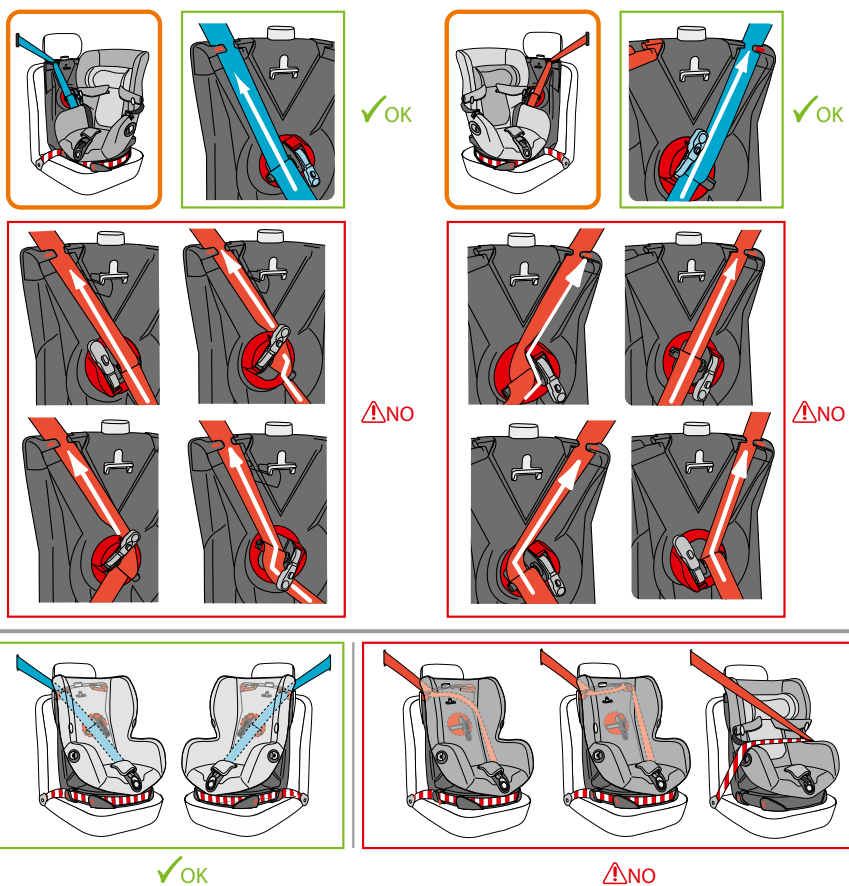

5. (a) Sæt bilselens skulderdel i selelederen i oversiden af understellet (sokkel).
(b) Skyd skulderselen i revnen på spindel/aksel-selestrammeren.
VIGTIGT: Kontroller om bilselens hoftedel sidder stramt, der må IKKE være spillerum på hofteseledelen (det kontrolleres ved at trække forsigtigt i hoftedelen).
6. Bevæg selestrammerens greb nogle gange frem og tilbage, indtil selen er stram (tryk ikke på knappen til selestrammeren).
VIGTIGT: når selen sidder stramt, skal grebet være klappet op (*se tegning).
7. Drej siddelederen i køreretningen, den grønne kontrol-indikator er synlig på oversiden af understellet. Den grønne kontrol-indikator angiver, at siddelederen er sikkert låst i position "i køreretningen".
VIGTIGT: også når der køres uden barn i autostolen, skal den altid være låst i position "i køreretningen".

Kontroller, at autostolen er installeret korrekt (som vist på tegningerne). Af hensyn til barnets sikkerhed er det meget vigtigt, at bilselen er ført korrekt. For at fastgøre autostolen i bilen skal bilselen føres langs de røde markeringer på Maxi-Cosi Axiss. Se også anvisningerne på mærkatet på siden af Maxi-Cosi Axiss. Lad aldrig selen løbe anderledes end beskrevet. Enhver anden måde at installere på er usikker.

VIGTIGT: Når Maxi-Cosi Axiss er blevet installeret, skal følgende punkter kontrolleres og om nødvendigt korrigeres:

VIGTIGT: Når barnet er sat i autostolen, skal siddelederen låses i position "i køreretningen"; først derefter kan du begynde at køre.

VIGTIGT:

- Kontroller, at bilselen ikke er snoet.
- Kontroller, at bilselen er rigtigt lukket.

VIGTIGT: for nemmere at låse siddelederen (grøn kontrol-indikator), er det i nogle biler nødvendigt at trykke oversiden af siddelederen lidt ned.

(Fig. 13-14)

Autostolen står ikke stabilt

- Indstil bilens nakkestøtte højere. Nakkestøtten må ALDRIG berøre Maxi-Cosi Axiss.
- Hvis det er muligt og nødvendigt, kan vinkelen på bagsædets ryglæn indstilles således, at det har fuld kontakt med autostolens understel.

Autostolens siddeled er svær at dreje, og/eller det er svært at få siddeledens låseanordning i position «i køreretningen» (grøn indikator).

Kontroller installationen:

- Bilselen skal løbe gennem alle seleledere.
- Hoftedelen skal løbe STRAMT (uden spillerum) gennem selelederne.
- Bilselen må ikke røre autostolens drejelige siddeled.
- Bilselen er muligvis strammet for meget.
- Positionen* af ryglæn/bagsæde forårsager et problem (*vinklen mellem sæde og ryglæn).
- Om muligt justeres bagsædets ryglæn således, at autostolens understel/sokkel har fuld kontakt med bagsædet.
- Kontroller, at der ikke er ting, der kan være til hinder for autostolens funktion.

Kan problemet ikke løses, anbefaler vi, at du henvender dig til forretningen, hvor du købte autostolen.

4 SÅDAN TAGES MAXI-COSI AXISS UD AF BILEN

(Fig. 15-17)

1. Åbn grebet (a) og drej samtidig sidedelen (b) mod dig selv.
2. (a) Tryk på knappen (1) og drej samtidig selestrammerens greb nedad, hold knappen inde (1) og træk i selen (2) for at rulle selen af. Tag selen ud af revnen i spindel/ aksel (c).
VIGTIGT: man kan ikke løse selen, hvis grebet til selestrammeren ikke er drejet helt nedad.
3. Åbn bilselelåsen (a) og træk bilselelen ud af den øverste seleleder (b) og ud af de nederste seleledere i autostolens understel/sokkel.
VIGTIGT: Selvom der ikke sidder et barn i autostolen, skal autostolen Axiss være fastgjort i bilen som beskrevet. Er autostolen ikke fastgjort korrekt, kan den være til fare for alle i bilen. I tilfælde af en ulykke, er en ikke fastgjort autostol en livsfarlig genstand.

5 JUSTERING AF SKULDERSELERNES HØJDE

Selesystemet skal indstilles efter barnets højde.

* Barneselens skulderseler skal sættes i barnets skulderhøjde (se tegning).

(Fig. 18-21)

1. Vip hovedstøtten frem.
2. Bevæg hovedstøtten op eller ned afhængigt af barnets højde.
3. Tryk hovedstøtten tilbage og lås den i den ønskede position.

6 SÅDAN SÆTTES BARNET I AUTOSTOLEN

(Fig. 22-26)

1. Tryk på justeringsknappen (a) og træk samtidig i skulderselerne (b) for at løse selesystemet (**træk i selerne, ikke i selebeskytterne**).
2. For nemmere at sætte barnet i autostolen kan man bruge de praktiske selekroge på siderne af autostolen (a). Hæng skulderselerne bag krogene, før barnet sættes i autostolen.
3. Sæt barnet i autostolen og tag selerne af krogene.
4. Føj de 2 låsedele 2 (a) + (b) sammen og sæt dem i låsen, til der høres et tydeligt "klik".
5. Træk i justeringsselelen til selesystemet og stram selesystemet til.
 - **Obs:** Der skal kun være én fingerbredde mellem barn og selesystem.
 - **Obs:** Selerne skal trækkes meget stramt; ved et spillerum på bare en fingerbredde er det næsten umuligt for barnet at få amene ud under skulderselerne.

7 SÅDAN TAGES BARNET UD AF AUTOSTOLEN

(Fig. 27-28)

1. Tryk på justeringsknappen (a) og træk samtidig i skulderselerne (b) for at løse selesystemet (**træk i selerne, ikke i selebeskytterne**).
2. Tryk på den røde knap på låsen og åbn selesystemet. Hæng skulderselerne på selekrogene.

8 JUSTERING AF AUTOSTOLEN I SIDDE-/SOVESTILLING

(Fig. 29)

Indstilling af autostolen

Maxi-Cosi Axiss kan indstilles i 8 positioner fra siddestilling til halvt liggestilling

- Tryk på knappen på forsiden af sidedelen og bevæg samtidig sædet frem eller tilbage i den ønskede sidde-/liggestilling. Slip knappen for at fastlåse sidedelen i den ønskede position.

9 VEDLIGEHOVELSE OG AFTAGNING AF BETRÆK

Vedligeholdelse

Betræk:

- Læs vaskeetiketten før betrækket rengøres (vaskeetiketten er syet fast på betrækket). På vaskeetiketten er der følgende symboler.

Vaskeanvisninger

Rengøring af betrækket:

- Vask betrækket og selebeskytterne i hånden (ved maks. 30°C). Brug ikke tørretumbler. Se også vaskeanvisningerne på betrækket.

Tip: Det er en god ide at købe et ekstra betræk ved købet af en Maxi-Cosi Axiss, så du også kan bruge den når betrækket er til vask og tørre.

Understel og sidedel af plastic:

- **OBS:** *Må kun foretages, når Maxi-Cosi Axiss står uden for bilen.*
Rengør autostolens plasticdele med en klud med lunke vand og sæbe. Brug ikke ætsende midler.
- **OBS:** *Brug aldrig smøremidler, heller ikke til de bevægelige dele på Maxi-Cosi Axiss.*

(Fig. 30-36)

Aftagning af sidedelens betræk:

Tip: Før betrækket tages af sidedelen, anbefaler vi, at man ser omhyggeligt på det hele, **således at man senere kan sætte det rigtigt på igen.**

1. Drej sidedelen på Maxi-Cosi Axiss.
2. Åbn selelåsen ved at trykke på den røde knap og åbn låsen (a), tryk derefter på justeringsknappen (b) og træk samtidig de to skulderseler fremad (træk i selerne, IKKE i selebeskytterne).
3. Tag skulderselerne af selepladen på bagsiden af autostolen. Træk derefter fra forsiden af autostolens skulderselerne ud af skålen og selebeskytterne.
4. Løsn elastikkerne til betrækket (a). Tag betrækket over delene (b) + (c) på sidedelen (se tegning). Træk seledelene (d) gennem sædets åbninger og fjern forsigtigt og langsomt betrækket.
5. Træk elastikkerne over oversiden af hovedstøtten (se tegning). Før selebeskytterne gennem åbningerne i hovedstøttebetrækket og tag betrækket af. Før vask skal støttepladen tages ud af betrækket.

VIGTIGT: Fjern ALDRIG andre dele af autostolen, for eksempel EPS/polystyren eller andet skumgummimateriale, som sidder i betrækket. Disse materialer er af stor betydning for **Maxi-Cosi Axiss's** sikkerhed.

- * Når betrækket sættes på plads, er det meget vigtigt, at barneselerne ikke bliver snoet. De skal løbe fladt gennem selelåsen (se tegning). Barneselerne skal placeres under tværstangen på bagsiden af autostolen. For barnet sættes i autostolen, skal selefunktionen kontrolleres, og er man det mindste i tvivl, bør man henvende sig til forretningen, hvor autostolen er købt.

Kun for at tage betrækket på hovedstøtten af

Løsn den lille jernstang på bagsiden af autostolen (b) og fjern den lille jernstang. Selebeskytternes stropper er nu løst. Tag selebeskytterne af via forsiden af autostolen. Nu kan betrækket på hovedstøtten tages af.

Selelåsens funktion og rengøring af selelåsen:

Det er meget vigtigt for barnets sikkerhed, at selelåsen og selejusteringssystemet fungerer korrekt. Hvis selelåsen ikke fungerer, skyldes det oftest forurening (støv, smuds, madrester os...). Sørg for at holde selelåsen ren ved at rengøre den omhyggeligt, f.eks. med en støvsuger. I nedenstående liste vises en række mulige funktionsfejl med tilhørende vedligeholdelsesløsning.

A. Fejl i selelåsen:

- Låsedelene bliver kastet for sent ud, når selelåsen åbnes.
- Der skal bruges mange kræfter for at åbne selelåsen.
- Det går ikke smidigt at klikke låsedelene fast i selelåsen (megen modstand).
- Låsen kan ikke længere låses, låsedelene kastes ud igen.
- Der høres ikke noget tydeligt "klik", når selelåsen lukkes.

B. Afhjælpe en eventuel fejl ved selelåsen:

- Kontroller låsen for forurening og gør den om nødvendigt ren ved at let banke den ud, skylle den ud, blæse den ren eller suge den ud med f.eks. en støvsuger.
- **OBS:** *Brug aldrig smøremidler.*

Hvis det ikke lykkes at lukke selelåsen rigtigt, eller hvis du ikke er sikker på, at funktionsfejlen er afhjulpel, så kontakt straks leverandøren eller importøren (se bagsiden af brugsanvisningen). I så fald må Maxi-Cosi Axiss under ingen omstændigheder bruges!

BEMÆRK: Dette er en "universel" børnestol. Den er godkendt i henhold til bestemmelse nr. 44, 04 serie af ændringer, for generel brug i køretøjer, og vil passe til de fleste, men ikke alle bilsæder.

Der er stor chance for at børnestolen passer i køretøjet, hvis fabrikanten erklærer i køretøjets håndbog, at køretøjet er i stand til at blive udstyret med en børnestol til børn i denne aldersgruppe.

Denne børnestol er blevet klassificeret som "universel" under strengere vilkår end dem som gælder for tidligere modeller, som ikke bærer dette mærke. Hvis du er i tvivl, kan du henvende dig til børnestolforhandleren eller fabrikanten.

VIGTIGT: Maxi-Cosi Axiss er en universel autostol til brug med 3-punktssele:

- Godkendt i henhold til ECE R44/04.
- Til gruppe 1 (børn fra 9 til 18 kg) skal autostolen altid sættes "i køreretningen"; helst på bilens bagsæde.
- Autostolen skal altid sættes i position "i køreretningen". Denne autostol må aldrig sættes i position "imod køreretningen".
- Fabrikanten kan kun drages til ansvar, for så vidt det vedrører anvendelse af reglement (R44). Denne stadfæstelse udelukker uforsigtighed og manglende overholdelse af færdselsreglerne.
- Når barnet er sat i autostolen, skal bilselens (3-punktssele til voksne) strammingskontrolleres. Bilens 3-punktssele strammes godt til. Kontroller, at selen ikke er snoet.

Generelle anvisninger

Vær altid opmærksom på følgende...

- Brug altid autostolen, også på små, korte køreture, for det er netop der, de fleste ulykker sker.
- Brug kun Maxi-Cosi Axiss i bilen, ikke hjemme. Autostolen er ikke beregnet til brug i hjemmet.
- Maxi-Cosi Axiss kan bruges både på forsædet og på bagsædet. Også hvis der findes en airbag i bilen! Vi anbefaler dog, at autostolen sættes på bagsædet. Hvis det ikke er muligt, skal forsædet stå i bagerste stilling, hvis der findes en airbag i bilen. Læs også bilens manual; i flere biler er det nemt at frakoble airbaggen.
- Autostolen skal altid være spændt fast med bilselen, også når den ikke bruges. En løs autostol kan beskadige passagerer i tilfælde af en hård opbremsning.
- Sørg for, at Maxi-Cosi Axiss ikke klemmes eller belastes af tung bagage, indstillelige sæder eller smækkende døre. Bagsædets ryglæn, der kan klappes ned, skal altid være godt fastlåst.

- Brug aldrig Maxi-Cosi Axiss uden betræk. Udskift ikke betrækket med et andet betræk end et originalt, da betrækket er en del af autostolens totale sikkerhed.
- Dæk altid Maxi-Cosi Axiss til, når bilen parkeres i fuldt sollys. Plastic- og metaldele kan blive særdeles varme, dette kan forårsage brandsår, og betrækket kan falme unødigt.
- Logoerne på betrækket må ikke fjernes. Dette er for at forhindre, at betrækket beskadiges.
- Sørg for, at der ikke ligger bagage eller andre løse genstande i bilen (for eksempel på hattehylden). Disse ting kan ved en hård opbremsning eller et sammenstød blive til farlige genstande!
- Hold regelmæssige pauser under længere køreture, så dit barn får frihed til at bevæge sig.
- Efterlad aldrig dit barn alene i bilen.
- Opbevar brugsanvisningen til fremtidig brug i det rum bag på Maxi-Cosi Axiss, som er beregnet dertil.
- Brug aldrig brugte produkter, man ved aldrig, hvad der kan være sket med dem. Fabrikanten kan udelukkende garantere for autostolens sikkerhed, når den bruges af den første ejer.
- Brugeren må hverken foretage ændringer på en autostol til børn eller på selen. Heller ikke mærkater eller advarsler osv., der hører til på autostolen, må fjernes!
- Udskift altid Maxi-Cosi Axiss efter et uheld; autostolen kan være blevet usikker på grund af en ikke direkte synlig skade.
- Fabrikanten tager højde for, at autostolen kan lave trykmærker i bilens betræk. På grund af de foreskrevne sikkerhedsbestemmelser og den kraft, som de skal spændes med, kan dette imidlertid ikke undgås. Fabrikanten påtager sig intet ansvar for eventuelle skader, der opstår af den grund.

Og selvfølgelig...

- Vis selv et godt eksempel og brug altid din sikkerhedssæle.

Sortering af affald

For at autostole kan være så sikre i brug som muligt, bør de ikke bruges længere end 5-6 år efter købsdatoen. Når plastic bliver gammelt, bl.a. på grund af sollys (UV), kan produktets egenskaber umærkeligt forringes. Hvis barnet er vokset ud af autostolen, tilråder vi da også, at den ikke bruges længere, og at den bortskaffes som affald. Af hensyn til miljøet beder vi brugeren om både ved begyndelsen (emballage) og slutningen (produktdele) af Maxi-Cosi Axiss's levetid at bortskaffe delene som sorteret affald. Hold plasticemballage uden for dit barns rækkevidde, så man undgår risikoen for kvælning.

10 GARANTI

Vores 24 måneders garanti afspejler vores tillid til den enestående kvalitet af vores design, konstruktion, produktion og produktets ydeevne. Vi yder garanti for, at dette produkt er fremstillet i overensstemmelse med de nuværende europæiske sikkerhedskrav og kvalitetskrav, der gælder for dette produkt, og at dette produkt er fri for fejl i materialer og udførelse på tidspunktet for købet.

Vores 24 måneders garanti dækker eventuelle fabrikationsfejl i materialer og forarbejdning, når de anvendes under normale forhold og i overensstemmelse med vores brugsanvisning. For at anmode om reparation eller reservedele under garantien for defekter i materialer og forarbejdning, skal du fremlægge købsbeviset, der er udstedt inden for de 24 måneder forud for anmodningen om servicering.

Vores 24 måneders garanti dækker ikke skader forårsaget af normal slitage, ulykker, misbrug, uagtsomhed eller konsekvensen af ikke at overholde brugsanvisningen. Eksempler på normal slitage omfatter hjul og støfslitage forårsaget af regelmæssig brug og den naturlige fordeling af farver og materialer i løbet af længere tid og brug.

Hvad skal man gøre i tilfælde af fejl:

Hvis der opstår problemer eller fejl er det bedst at henvende sig straks til forhandleren af [Brand]. Forhandleren anerkender vores 24 måneders garanti(1) . Du skal fremlægge købsbeviset, der er udstedt inden for de 24 måneder forud for anmodningen om servicering. Det er lettest, hvis du får din serviceanmodning forhåndsgodkendt af [brand] -service. I princippet betaler vi for forsendelse og for returfragten forbundet til serviceanmodninger under garantiperioden. Skader, der ikke dækkes af vores garanti, kan behandles for et rimeligt gebyr.

Denne garanti overholder det europæiske direktiv 99/44/EF af 25. maj 1999.

(1) Produkter købt fra detailhandlere eller forhandlere, der fjerner eller ændrer etiketter eller identifikationsnumre, betragtes som uautoriserede. Der ydes ingen garanti for disse produkter, da ægtheden af disse produkter ikke kan fastslås.

11 SPØRGSMÅL

Hvis du har spørgsmål, bedes du ringe til din leverandør eller importør (se bagsiden af brugsanvisningen). Sørg for at have følgende oplysninger parat:

- Serienummeret forneden på det orange-hvide ECE-mærke (på bagsiden af Maxi-Cosi Axis).
- Bilens mærke, type og fabrikationsår, og hvilken siddeplads Maxi-Cosi Axis bruges på.
- Dit barns alder (længde) og vægt.

KEDVES SZÜLŐK!

Gratulálunk újonnan vásárolt Maxi-Cosi Axiss gyermeküléséhez. A Maxi-Cosi Axiss fejlesztése során kiemelt figyelmet fordítottunk a biztonságra, a könnyű használatra, a kényelemre és a kialakításra. Ennek eredményeképpen a termék megfelel a legszigorúbb biztonsági követelményeknek.

A tanulmányok azt mutatják, hogy az autós gyermekülések nagy százalékát helytelenül használják. Ezért fontos, hogy figyelmesen olvassa át az alábbi információkat. Gyermek legnagyobb biztonságát csak akkor tudjuk garantálni, ha a Maxi-Cosi Axiss gyermekülést helyesen használja.

Termékfejlesztési és marketing részlegeink folyamatos kutatásai, a vizsgálat intézményekkel való szoros együttműködés és a vásárlókkal és ügyfelekkel való konzultáció biztosítja azt, hogy az autós gyermekülések biztonsága tekintetében folyamatosan az élen legyünk. Ha kérdése vagy megjegyzése van a Maxi-Cosi Axiss használatával kapcsolatban, örömmel várjuk jelentkezését.

Dorel (cím és telefonszám a használati útmutató hátoldalán)

TARTALOM

- 1 FONTOS: ELŐSZÖR EZT OLVASSA EL!
- 2 TERMÉKLEÍRÁS
- 3 A MAXI-COSI AXISS BEHELYEZÉSE ÉS KIVÉTELE
- 4 A MAXI-COSI AXISS KIVÉTELE AZ AUTÓBÓL
- 5 A VÁLLPÁNTOK MAGASSÁGÁNAK ÁLLÍTÁSA
- 6 A GYERMEK BEHELYEZÉSE AZ ÜLÉSBE
- 7 A GYERMEK KIVÉTELE AZ ÜLÉSŐL
- 8 AZ ÜLŐ ÉS ALVÓ POZÍCIÓ BEÁLLÍTÁSA
- 9 A SZÖVETHUZAT KARBANTARTÁSA ÉS ELTÁVOLÍTÁSA
- 10 JÓTÁLLÁS
- 11 KÉRDÉSEK

Jogi nyilatkozat:

Jelen használati útmutató tervezésekor és összeállításakor a legnagyobb gondossággal jártunk el. Ugyanakkor nem garantálhatjuk az útmutatóban foglalt információk teljességét és helyességét.

1 FONTOS: ELŐSZÖR EZT OLVASSA EL!

FIGYELEM

- Figyelmesen olvassa el ezt a használati útmutatót, és tartsa meg későbbi használatra az autósülés hátulján található tárolóban. Amennyiben nem tartja be az utasításokat, súlyosan veszélyeztetheti a gyermek biztonságát.
- Csak eredeti kiegészítőket és olyan alkatrészeket használjon, amelyeket a gyártó jóváhagyott. Ne hajtson végre módosításokat a terméken. Ha panasza vagy bármilyen problémája van, forduljon a viszonteladóhoz vagy importőrhez.

Maxi-Cosi Axiss ECE R44/04 szabvány szerint jóváhagyva

Csoport	Gyermek testsúlya	Kor
1. csoport	(9–18 kg)	9 hó – kb. 3,5 év

- A vállpántot a gyermek magasságához kell igazítani (lásd 12. oldal).
- Gondosan kövesse a 12. oldalon olvasható utasításokat a gyermek helyes behelyezéséhez a Maxi-Cosi Axiss gyermekülésbe.

2 TERMÉKLEÍRÁS

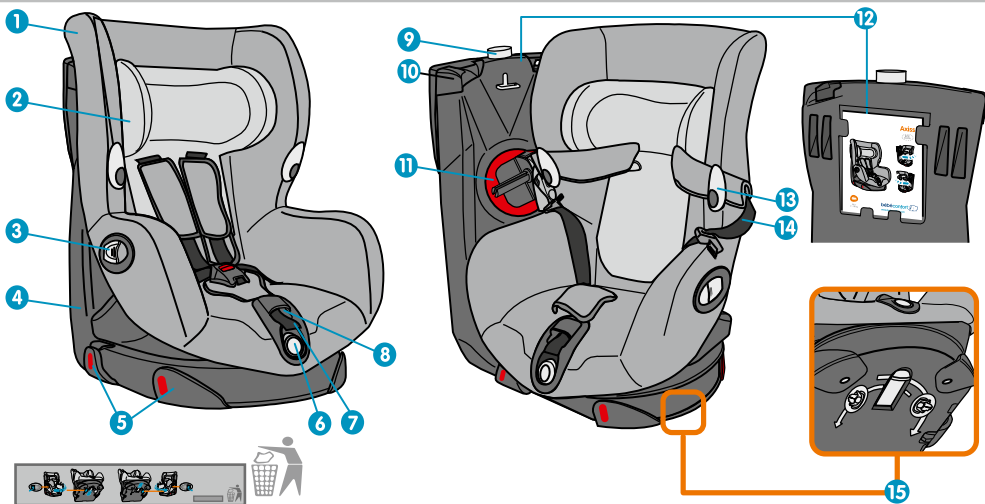

1. Szövethuzat
2. Állítható fejtámasz
3. Ülészív-forgató kar
4. Autósülés-támasz (alaplapp)
5. A biztonsági öv ölrésznének övvezetői
6. Az ülő és alvó pozíciót állító gomb
7. A biztonságiöv-rendszer rögzítősíjja
8. A vállpántokat állító gomb

9. Az ülészív bezárását jelző vörös/zöld lámpa
10. A vállpánt övterelője
11. Biztonságiöv-feszítő (az öv vállrészének meghúzásához)
12. Rekesz a használati útmutató tárolására
13. Övkampó
14. A heveder vállsíjja
15. Az ülészív rotációs irányját (balra vagy jobbra) állító gomb

Különleges funkciók

A könnyű használhatóság érdekében a Maxi-Cosi Axiss a következő funkciókat kínálja:

- Az ülészív jobbra vagy balra elforgatható attól függően, merre van az autó ajtaja, így a gyermek könnyebben behelyezhető.
- A biztonságiöv-feszítővel a biztonsági öv különösen szorosan rögzíthető.

3 A MAXI-COSI AXISS BEHELVEZÉSE ÉS KIVÉTELE

Behelyezés 3-pontos biztonsági övvel (kövesse a terméken lévő vörös jelzéseket).

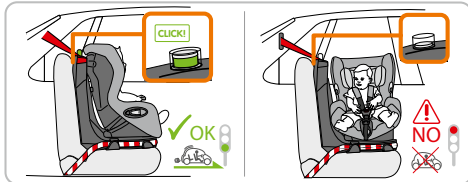
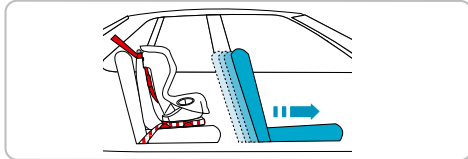
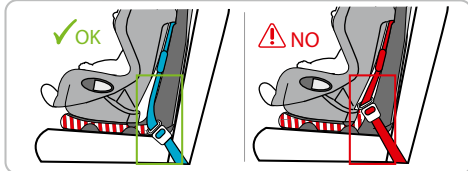
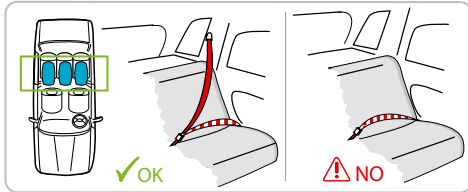

Csak előre néző ülésen használja a Maxi-Cosi Axiss gyermekülést, felnőtt biztonsági övvel együtt, kizárólag 0l/3-pontos/statikus/övvisszahúzó biztonsági övvel ellátott gépjárművekben, az ECE szabályozás 16. szakaszának vagy hasonló szabványnak megfelelően. (A nem kívánt részt húzza át.)

Gyermeke biztonságához elengedhetetlen az autósülés helyes beszerelése. A biztonsági övet a Maxi-Cosi Axiss vörös jelzéseinek megfelelően, a helyes sorrendet követve kell felszerelni. További információért nézze meg a Maxi-Cosi Axiss ülés oldalán található matricát. Soha ne rögzítse a biztonsági övet a leírtaktól eltérő módon. Amennyiben útban van, távolítsa el a fejtámaszt azon az

ülésen, amelyen használni kívánja a Maxi-Cosi Axiss gyermekülést. Újbóli használatkor ne felejtse el visszatenni a fejtámaszt.

A. Behelyezés

– **FIGYELEM:** A Maxi-Cosi Axiss behelyezése előtt rögzítse a lehajtható hátsó üléseket.

– **FIGYELEM:** Egyes esetekben a biztonsági öv túlságosan elől helyezkedik el. Ez lehetetlenné teszi a megfelelő behelyezést.

Ebben az esetben próbálja másik ülésre rögzíteni a gyermekülést. A Maxi-Cosi Axiss gyermekülést lehetőség szerint a hátsó ülésen kell elhelyezni. Amennyiben ez nem lehetséges, elhelyezheti az első utasülésen is, ha ez nem ütközik az adott ország törvényeibe.

Ha a vezetőülés mögötti utasülésre szereli a gyermekülést, állítsa egyenesre és húzza minél előbbre az utasülés háttámláját, hogy a gyermek ne tudja megugdosni.

FONTOS: Indulás előtt mindig előre néző pozícióban rögzítse a Maxi-Cosi Axiss gyermekülést.

(1 - 4. ábra)

Az autósülés forgatása

A Maxi-Cosi Axiss forgatásának irányát mindig az autó legközelebbi ajtaja felé kell beállítani.

A rotációs irányt állító gomb a Maxi-Cosi Axiss alsó részén található.

Az ülés jobbra forgatásához

1. Csúsztassa a gombot hátrafelé, ha JOBBRA szeretné forgatni az ülésvázat.

Az ülés balra forgatásához

1. Csúsztassa a gombot előre felé, ha BALRA szeretné forgatni az ülésvázat.
2. Nyissa ki a kart, és egy kézzel tartsa meg, míg a másikkal a kívánt pozícióba forgatja az ülésvázat.

(5 - 12. ábra)

AZ AUTÓSÜLÉS BEHELYEZÉSE AZ AUTÓBA: «MENETIRÁNYNAL MEGEGYEZŐEN»

FONTOS: Mielőtt elkezdni használni a Maxi-Cosi Axis gyermekülést, győződjön meg róla, hogy az övvezetőkől eltávolította a betéteket. Ezek a csomagolás részét képezik, és el kell távolítani őket.

Az autósülés behelyezése az autóba: «menetirányval megegyezően».

1. Helyezze a biztonsági öv ölrészét a két övvezető mögé (a) az autó ajtó melletti oldalán, majd húzza az autósülés alsó része köré (b).

2. Majd húzza a biztonsági öv ölrészét a másik oldalra a két övvezető mögé (a). Húzza meg a biztonsági övet (b) és rögzítse szorosan.

FONTOS: Győződjön meg arról, hogy a biztonsági öv ölrésze szorosan tart és áthalad az alaprészt körülvevő 4 övvezetőn. A biztonsági övnek csavarodásmentesnek kell lennie.

3. Forgassa saját maga felé az ülésrészt a kar kinyitásával (a). Tartsa meg a kart, és a másik kezével forgassa maga felé az ülésvázat (b).

FONTOS: az alaprészt alatti gombot előtte a kívánt irány szerint kell beállítani (lásd a 9. oldalt).

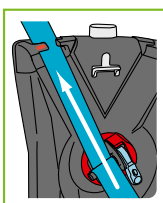

✓OK



✓OK

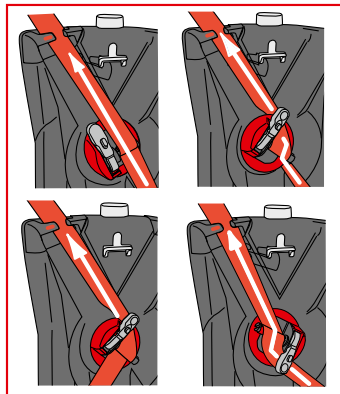

⚠NO

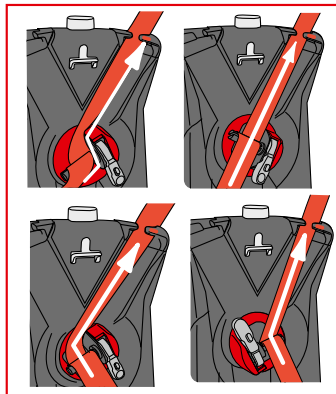

⚠NO

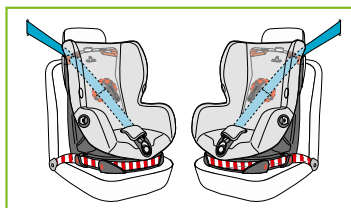

✓OK

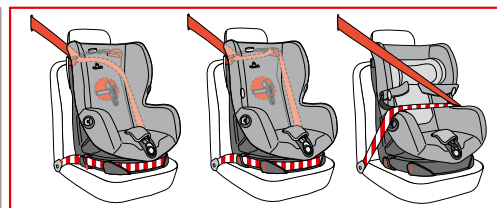

⚠NO

4. Forgassa el a biztonságiöv-feszítőt, amennyire csak lehet (lásd az ábrát).
5. (a) Helyezze a biztonsági öv vállrészét az alaprész felső részén található övvezetőbe.
(b) Húzza bele a vállövet a biztonságiöv-feszítő orsójának vátatába.
FONTOS: Győződjön meg róla, hogy a biztonsági öv ölrésze szorosan tart. Az öv ölrésze NEM lehet laza (ez az öv ölrészének óvatos meghúzásával ellenőrizhető).
6. Néhányszor mozdítsa előre és hátra a biztonságiöv-feszítő karját, amíg az öv teljesen szoros nem lesz (ne nyomja meg a feszítő gombját).
FONTOS: ha az öv szoros, a kart újra be kell zárni. (*lásd az ábrát).
7. Forgassa az ülésvázat menetirányba. A zöld jelző láthatóvá válik az alaprész felső részén. A zöld jelző azt mutatja, hogy az ülésváz biztonságosan rögzült menetirányban.
FONTOS: A gyermekülésnek akkor is menetirányban rögzítve kell lennie, ha a gyermek éppen nem utazik benne.

Ellenőrizze, hogy az autósülés helyesen van-e behelyezve (az ábráknak megfelelően).

A biztonsági öv helyes vezetése alapvető fontosságú gyermeke biztonságához. Az autósülés autóba rögzítéséhez a biztonsági övnek végig kell haladnia a Maxi-Cosi Axis vörös jelzései mentén. Ellenőrizze a Maxi-Cosi Axis oldalán látható matrica utasításait is. Soha ne rögzítse a biztonsági övet a leírtaktól eltérő módon! Az ülés bármilyen más módon történő behelyezése nem biztonságos.

FONTOS: ha végzett a Maxi-Cosi Axis behelyezésével, ellenőrizze az alábbiakat, és szükség szerint javítsa a beszerelést:

FONTOS: Amikor a gyermeket behelyezte a Maxi-Cosi Axis ülésbe, az ülésvázat a menetiránnyal megegyező irányban rögzíteni kell. Csak ezt követően induljon el az autóval.

FONTOS:

- Ellenőrizze, hogy a biztonsági öv nincs-e megcsavarodva.
- Ellenőrizze, hogy az ülés biztonságosan rögzül-e.

FONTOS: egyes autókban szükséges lehet lefelé nyomni az ülésváz felső részét ahhoz, hogy biztonságosan rögzüljön (zöld jelző).

(13 - 14. ábra)

Az autósülés nem stabil

- Állítsa a fejtámlát magasabb pozícióba. A fejtámla NEM érintkezhet a Maxi-Cosi Axis gyermeküléssel.
- Amikor ez lehetséges és szükséges, állítsa a hátsó üléstámla szögét úgy, hogy teljes felületében érintkezzen az autósülés alaprészével

Az ülésváz nehezen forgatható és/vagy nehéz menetirányban (zöld jelző) rögzíteni az ülésvázat.

Ellenőrizze a beszerelést:

- A biztonsági övnek át kell haladnia minden övvezetőn.
- Az öv ölrészének SZOROSAN kell áthaladnia az övvezetőkön, nem lehet laza.
- A biztonsági öv nem érintheti az autósülés ülésrészét.
- A biztonsági öv talán túl szorosra van húzva.
- A háttámla és a hátsó ülés lehet a probléma forrása – állítsa a szöveget az ülés és a háttámla között.
- Amennyiben lehetséges, állítsa a háttámlát úgy, hogy teljes felületében érintkezzen az autósülés alaprészével.
- Ellenőrizze, hogy semmi ne legyen az autósülés útjában.

Ha a probléma elhárítása továbbra sem sikerült, javasoljuk, hogy forduljon ahhoz a viszonteladóhoz, akitől az autósülést vásárolta.

4 A MAXI-COSI AXISS KIVÉTELE AZ AUTÓBÓL

(15 – 17. ábra)

1. Egyidejűleg nyissa ki a kart (a) és forgassa az ülésvázat (b) maga felé.
2. (a) Nyomja befelé a gombot, (1) miközben lefelé fordítja az övvezető fogantyúját. Tartsa lenyomva a gombot (1) és húzza meg az övet (2), ezzel kicsavarja az övvezetőből. Távolítsa el az övet a forgótengelyből (c).
FONTOS: az övet csak akkor engedje ki, ha a fogantyút teljesen lefelé fordította.
3. Engedje ki a biztonsági öv csatját (a), és távolítsa el a biztonsági övet a felső övvezetőből (b) és az alsó övvezetőket az autósülés alsó részéből.
FONTOS: A gyermekülésnek akkor is rögzítve kell lennie, ha a gyermek éppen nem utazik benne. A nem megfelelően rögzített autósülések veszélyt jelenthetnek a többi utas számára. Útközés esetén a nem rögzített ülés életveszélyes is lehet.

5 A VÁLLPÁNTOK MAGASSÁGÁNAK ÁLLÍTÁSA

Az övrendszert a gyermek magasságának megfelelően kell beállítani.

* A heveder vállpántjait úgy kell beállítani, hogy egy szintben legyenek a gyermek vállával (lásd az ábrát).

(18 – 21. ábra)

1. Döntse előre a fejtámaszt.
2. Igazítsa a fejtámaszt előre vagy hátra a gyermek testhosszának megfelelően.
3. Amikor a fejtámasz a kívánt pozícióban van, nyomja vissza a helyére.

6 A GYERMEK BEHELYEZÉSE AZ ÜLÉSBE

(22 – 26. ábra)

1. Nyomja meg az állító gombot (a) és egyidejűleg húzza meg a vállpántokat (b) az övrendszer meglazításához (győződjön meg róla, hogy az öveket, és ne az övpárnát húzza).
 2. Hogy könnyebben behelyezhesse a gyermeket az ülésbe, használja az autósülés oldalán lévő övkampókat (a). Mielőtt a gyermeket az ülésbe helyezné, erősítse a vállpántokat a kampókhoz.
 3. Helyezze a gyermeket az autósülésbe, majd távolítsa el az öveket a kampókból.
 4. Csúsztassa össze a csatok részeit (a) + (b) és helyezze a rögzítő csatba, amíg kattanó hangot nem hall.
 5. Húzza meg az állítható övet, és húzza szorosra az egész övrendszert.
- **Figyelem:** Ne hagyjon több mint egy ujjnyi helyet a gyermek és az övrendszer között.
 - **Figyelem:** Az öveket nagyon szorosra kell húzni. Az egyujjnyi távolság mellett a gyermek nem fogja tudni kihúzni a karjait a vállsijjak alól.

7 A GYERMEK KIVÉTELE AZ ÜLÉSBŐL

(27 – 28. ábra)

1. Nyomja meg az állító gombot (a) és egyidejűleg húzza meg a vállpántokat (b) az övrendszer meglazításához (győződjön meg róla, hogy az öveket, és ne az övpárnát húzza).
2. Nyomja meg a csaton lévő piros gombot, és nyissa ki az övrendszert. Erősítse a vállpántokat a kampókhoz.

8 AZ ÜLŐ ÉS ALVÓ POZÍCIÓ BEÁLLÍTÁSA

(29. ábra)

Az autósülés állítása

A Maxi-Cosi Axiss ülést 8 különböző pozícióba állíthatja az ülő pozíciótól a pihenőig

- Nyomja meg az ülésváz elülső részén lévő gombot, és egyidejűleg döntse az ülést hátra vagy előre a kívánt ülő/pihenő pozícióba. Engedje el a gombot az ülésváz kívánt pozícióban való rögzítéséhez.

9 A SZÖVETHUZAT KARBANTARTÁSA ÉS ELTÁVOLÍTÁSA

Karbantartás

Szövetehuzat:

- A szövetehuzat tisztítása előtt olvassa el a címkén feltüntetett mosási utasításokat (a címke a huzathoz van tűzve). A mosási címke az alábbi információkat tartalmazza.

Mosási útmutató

A huzat tisztítása:

- Mossa ki a huzatot és az övpárnákat kézzel (maximum 30°C-on). Gépben ne szárítsa. Vegye figyelembe a címkén lévő mosási útmutatót.

Tipp: Érdemes egy plusz huzatot is vásárolni a Maxi-Cosi Axiss üléshez, hogy az egyik huzat mosása és száradása közben is tudja azt használni.

Műanyag talp és ülésváz:

- **VIGYÁZAT:** Ezeket a műveleteket csak akkor végezze, ha a Maxi-Cosi Axiss az autón kívül van. Tisztítsa meg a talp minden műanyag alkatrészét törölruhával, szappannal és langyos vízzel. Ne használjon maró tisztítószereket.
- **VIGYÁZAT:** Soha ne használjon kenőanyagot – még a Maxi-Cosi Axiss mozgó alkatrészeihez sem.

(30 – 36. ábra)

A szövetehuzat eltávolítása az ülésvázról:

Tipp: Mielőtt eltávolítaná a huzatot az ülésvázról, javasoljuk, hogy alaposan vizsgálja meg, hogyan illeszkedik az üléshez, hogy később helyesen tudja visszahelyezni.

1. Forgassa el a Maxi-Cosi Axiss ülést.
2. Nyissa ki az övcsatot a piros gomb megnyomásával, nyissa ki a csatot (a), majd nyomja meg az állítógombot (b) és egyidejűleg húzza előre mindkét vállpántot (a vállpántot húzza, NE az övpárnákat).
3. Távolítsa el a vállpántokat az autósülés hátulján található kengyelből, majd húzza ki a vállpántokat a vázból, valamint az övpárnákat az autósülés elülső részén keresztül.
4. Lazítsa meg a szövetehuzat elasztikus pántjait (a). Emelje át a huzatot az ülésváz (b) + (c) részei felett (az ábrának megfelelően). Emelje fel az öv részeit (d) az ülés nyílásán keresztül, majd lassan, óvatosan távolítsa el a huzatot.
5. Emelje át az elasztikus pántokat a huzaton (az ábrának megfelelően). Vezesse át az övpárnákat a fejtámasz huzatának nyílásán, majd távolítsa el a huzatot. Mosás előtt mindenképpen vegye ki a merevítőt a huzatból.

FONTOS: NE távolítsa el az autósülés egyéb részeit, például az EPS/polisztirol vagy egyéb habból készült anyagokat a szövetehuzat alól. Ezek az anyagok nélkülözhetetlenek a Maxi-Cosi Axiss biztonságosságához.

* Amikor a huzatot visszahelyezi, nagyon fontos, hogy a hevederövek ne csavarodjanak. Ezeknek laposan kell áthaladniuk az övcsaton (lásd az ábrát). A hevederöveket az autósülés hátulsó részén lévő keresztírdű alá kell helyezni. Mielőtt visszahelyezné a gyermeket az autósülésbe, ellenőrizze, hogy az övrendszer helyesen működik-e. Ha kétsége van, forduljon ahhoz a viszonteladóhoz, akitől az autósülést vásárolta.

Csak a fejtámasz huzatának eltávolítása

Engedje ki a vasrudat az autósülés hátulján (b), majd távolítsa el. Ezzel kiengedte az övpárnák pántjait. Távolítsa el az övpárnákat az autósülés elején keresztül. A fejtámasz szövetehuzata most már eltávolítható.

Az övcsat működése és tisztítása:

Az övcsat megfelelő működése nagyon fontos a gyermek biztonsága szempontjából. A csat nem megfelelő működésének legáltalánosabb oka a kosz (por, szennyeződés, ételdarabok stb.) Győződjön meg az övcsat tisztaságáról: távolítsa el a koszt porszívóval. Az alábbiakban összefoglaltuk a lehetséges hibákat és megoldásokat.

A. Az övcsat nem működik:

- Az övcsat kinyitásakor az övcsat részeit lassan engedi el a csat.
- Az övcsat csak nagy erővel nyitható.
- Nehéz az övcsat részeit a rögzítő csatba kattintani (túl nagy az ellenállás).
- A csat nem zárul be, a csat részei nem passzolnak össze.
- A csat bezárásakor nem hallatszik kattánó hang.

B. Problémák megoldása:

- Ellenőrizze, hogy nem koszos-e a csat, és szükség szerint tisztítsa meg úgy, hogy kiüti a koszt, kiöblíti, átfújja levegővel vagy kiporszívózza.
- **VIGYÁZAT:** Soha ne használjon kenőanyagot!

Ha nem tudja bezárni az övcsatot, vagy nem tudja, hogy helyesen oldotta-e meg a problémát, haladéktalanul lépjen kapcsolatba a viszonteladóval vagy importőrrel (lásd a használati útmutató hátoldalát). Ilyen feltételek fennállása esetén ne használja a Maxi-Cosi Axiss ülést.

MEGJEGYZÉS: Ez egy „univerzális” biztonsági gyermekülék. A 44-es szabályzat 04-es kiegészítéseinek megfelelően engedélyezték gépkocsiban való általános használatra, és a legtöbb, de nem minden gépkocsival együtt alkalmazható. A biztonsági ülés valószínűleg akkor szerelhető a gépkocsiba, ha a gyártó a gyártói kézikönyvben nyilatkozta, hogy a gépkocsiba ennek a korosztálynak megfelelő „univerzális” gyermekülék szerelhető. A gyermekülés besorolása „univerzális” a korábbi modellekre alkalmazott feltételeknél szigorúbb előírások szerint, amelyeknél e megjegyzést nem tették fel. Ha kérdései vannak, forduljon a gyermekülék gyártójához vagy a forgalmazóhoz.

FONTOS: A Maxi-Cosi Axiss egy univerzális autósülés 3-pontos biztonsági övhöz:

- A modell az ECE R44/04 szabványnak megfelel.
- Az 1. csoport (9 – 18 kg-os gyermekek) számára az autósülést mindig menetiránnyal megegyezően kell beszerelni, lehetőleg az autó hátsó ülései valamelyikére.
- Az autósülésnek mindig menetiránnyal megegyező irányba kell néznie. Soha nem nézhet a menetiránnyal hátrafelé.
- A gyártó csak a szabályozásnak (R44) való megfelelés erejéig vállal felelősséget. Ebbe nem tartoznak bele a hanyag vezetés, illetve a közúti rendelkezések be nem tartásának következményei.
- Miután gyermekét az autósülésbe helyezte, ellenőrizze, hogy a biztonsági öv szorosan rögzül-e (a teljes 3-pontos biztonsági öv). Húzza és erősen szorítsa meg a 3-pontos biztonsági övet. Győződjön meg arról, hogy az övek nem csavarodnak.

Általános útmutató

Mindig figyeljen oda az alábbiakra...

- Mindig használja az ülést, rövid utak során is, mivel a legtöbb baleset ilyen utak során történik.
- Csak az autóban használja a Maxi-Cosi Axiss gyermekülést, az otthonában ne. Az autósületeket nem otthoni használatra tervezték.
- A Maxi-Cosi Axiss használható az első és a hátsó ülésen is, ott is, ahol légszák van beszerelve. Mindazonáltal javasoljuk, hogy a hátsó ülésre szerelve használja. Ha ez nem lehetséges, győződjön meg arról, hogy az első ülés a lehető leghátrább helyezkedjen el, amennyiben légszák is van az autóban. Nézze meg autója kézikönyvét, mert a légszákok egyszerűen kikapcsolhatók.
- Az ülést mindig biztonsági övvel rögzítse, akkor is, ha nincs használatban. A nem rögzített ülés hirtelen fékezésnél a többi utas sérülését okozhatja.
- Győződjön meg arról, hogy a Maxi-Cosi Axiss ülést nem szorítja össze nehéz poggyász, állítható ülés vagy becsukódó ajtó. A lehajtható hátsó üléseket mindig biztonságosan kell rögzíteni.
- Soha ne használja a Maxi-Cosi Axiss ülést a szövethuzat nélkül. Ne helyettesítse az eredeti huzatot semmilyen más huzattal, mert az eredeti huzat az autósülés biztonsági funkcióinak részét képezi.
- Mindig takarja le a Maxi-Cosi Axiss ülést, amikor az autót

közvetlen napfénynél parkolja, mert a műanyag és fém alkatrészek felforrósodhatnak, ami égési sérülésekhez vezethet és szükségtelenül fakíthatja a huzatot.

- A szövet sérülésének elkerülése érdekében ne távolítsa el a logókat stb. a huzatról.
- Győződjön meg arról, hogy az autóban nincsenek poggyászok vagy más nagyméretű tárgyak (például a kalaptartón). Hirtelen fékezésnél vagy ütközésnél ezek nagy erővel az utasoknak csapódhatnak.
- Hosszú utazások során gyakran álljon meg, hogy gyermeke mozoghasson.
- Soha ne hagyja gyermekét egyedül az autóban.
- A használati útmutatót későbbi referenciaként tartsa a Maxi-Cosi Axiss hátulján lévő tartóban.
- Soha ne használjon használt termékeket, mert nem tudhatja, mi történt azokkal a múltban. Az ülés biztonságát a gyártó csak az első tulajdonos általi használat esetén garantálja.
- Ne módosítsa az autósülést és az öveket. Ebbe beletartoznak a címkék és figyelmeztető feliratok stb. amelyek az ülés részét képezik. Ezeket semmilyen körülmények között nem szabad eltávolítani!
- Baleset után mindig cserélje Maxi-Cosi Axiss ülést, mert az ülés elveszítheti biztonságosságát egy esetleg nem is észrevehető sérülés miatt.
- A gyártó tudatában van annak, hogy az autósületek az autó kárpitjában vagy biztonsági öveiben nyomot hagyhatnak. Ez elkerülhetetlen, mivel a biztonsági előírások erős és szoros rögzítési módokat írnak elő. A gyártó nem tehető felelőssé az így keletkezett károkért.

És természetesen...

- Mindig mutasson jó példát, és csatolja be a saját biztonsági övét!

Hulladékszelektálás

A biztonsági autósületek legjobb, biztonságos teljesítménye érdekében a vásárlástól számított 5 vagy 6 év után használatuk nem ajánlott. A műanyag öregedése, például napfény következtében (UV-sugárzás) szinte észrevehetetlenül ronthatja a termék minőségét.

Amint a gyermek kinőtte az ülést, javasoljuk, hogy ne használja tovább az autósülést, és a megfelelő módon gondoskodjon lesejtezéséről.

Környezetvédelmi okokból a Maxi-Cosi Axiss tulajdonosát arra kérjük, megfelelően szelektálja a hulladékot a termék élettartama kezdetétől (csomagolás) a végéig (a termék alkatrészei).

Tartsa a műanyag csomagolóanyagokat gyermekektől távol, hogy elkerülje a fulladás veszélyét.

10 JÓTÁLLÁS

24 hónapos garanciánk a tervezői, mérnöki, gyártási folyamatainknak, valamint termékeink teljesítményének kimagasló minőségébe vetett hitünket tükrözi. Szavatoljuk, hogy ez a termék a jelenleg hatályos európai biztonsági előírásoknak és minőségi szabványoknak megfelelően lett legyártva, továbbá, hogy a termék a vásárlás pillanatában mentes minden anyag- és gyártási hibától.

24 hónapos garanciánk minden, az anyag vagy a termék gyártási hibáiból eredő hibára kiterjed, ha azt normál körülmények közt rendeltetésszerűen üzemeltették, kezelési útmutatónknak megfelelően. Ha a garancia keretein belül igényel javítást vagy cserealkatrészeket anyaghiba vagy gyártási hiba miatt, be kell mutatnia a vásárlásról szóló nyugtát, mely a szervizigénytől számított 24 hónapon belül került kiállításra.

24 hónapos garanciánk nem terjed ki a normál kopásból, elhasználódásból, balesetekből, a rendeltetéstől eltérő használatból, hanyagságból, vagy a kezelési útmutató be nem tartásából eredő károokra. Normál kopás például a kerekek és az anyag kopása a mindennapi használat során, valamint idővel a színek fakulása és az anyagok természetes lebomlása.

Mi a teendő hiba esetén?

Ha problémákat vagy hibákat tapasztal, a gyors szervizellátás érdekében mielőbb keresse fel [Brand] kereskedőjét vagy viszonteladóját. Ők elismerik 24 hónapos garanciánkat(1) . Be kell mutatnia a vásárlásról szóló nyugtát, mely a szervizigénytől számított 24 hónapon belül került kiállításra. A legegyszerűbb, ha előre megbeszéli szervizigényét a [brand] szervizzel. Általában átvállaljuk a visszaküldött áru szállítási költségét, ha az a garancia hatálya alatt érkezik szervizünkbe. A garancia hatályán kívül eső károkat ésszerű áron tudjuk elhárítani.

Ez a garancia megfelel az 1999. május 25. napján kelt 99/44/EK európai irányelvnek.

(1) Az olyan viszonteladótól vagy kereskedőtől vásárolt termékek, amelyeknél eltávolítják vagy módosítják a termék címkéjét vagy azonosító számát, nem jogosultak. Semmilyen garancia nem vonatkozik az ilyen termékekre, mivel eredetiségükről nem lehet meggyőződni.

11 KÉRDÉSEK

Ha bármilyen kérdése merül fel, kérjük, forduljon a viszonteladóhoz vagy importőröz (lásd a felhasználói útmutató hátoldalát). Készítse elő az alábbi információkat:

- A sorozatszám, amely a narancssárga/fehér ECE matrica alján található (a Maxi-Cosi Axis hátoldalán).
- Az autó gyártmánya, típusa és kivitele, illetve az ülés, amelyen a Maxi-Cosi Axisst használja.
- Gyermek kora (magassága) és súlya.

VÁŽENÍ RODIČE

Blahopřejeme vám k zakoupení autosedačky Maxi-Cosi Axiss. V každé fázi vývoje sedačky Maxi-Cosi Axiss klademe bezpečnost, pohodlné používání, komfort a vzhled vždy na první místo.

V důsledku toho splňuje tento výrobek nejpřísnější bezpečnostní požadavky.

Z průzkumu vyplynulo, že mnoho dětských autosedaček je používáno nesprávně. Věnujte proto dostatek času četbě tohoto návodu. Optimální bezpečí vašeho dítěte lze zaručit pouze tehdy, pokud je sedačka Maxi-Cosi Axiss používána správně.

Díky nepřetržitému výzkumu v našem vývojovém oddělení, spolu s intenzivní spoluprací se zkušebními ústavami a konzultacemi se spotřebiteli a zákazníky, jsme jedničkou na poli bezpečnosti dětí v automobilu. Uvítáme všechny vaše dotazy a připomínky týkající se používání autosedačky Maxi-Cosi Axiss.

Dorel (adresa a telefonní číslo se nachází na zadní straně tohoto návodu)

OBSAH

- 1 DŮLEŽITÉ: ČTĚTE PROSÍM JAKO PRVNÍ!
- 2 POPIS PRODUKTU
- 3 INSTALACE SEDAČKY MAXI-COSI AXISS A JEJÍ VYJMUTÍ
- 4 VYJMUTÍ SEDAČKY MAXI-COSI AXISS Z AUTOMOBILU
- 5 ÚPRAVA VÝŠKY RAMENNÍCH PÁSŮ
- 6 UMÍSTĚNÍ DÍTĚTE DO SEDAČKY
- 7 VYJMUTÍ DÍTĚTE ZE SEDAČKY
- 8 ÚPRAVA POLOHY NA SEZENÍ A LEŽENÍ
- 9 ÚDRŽBA A Odstrojení POTAHU
- 10 ZÁRUKA
- 11 OTÁZKY

Vyloučení odpovědnosti:

Návrhu a sestavování tohoto návodu byla věnována maximální péče. V souvislosti s úplností a správností zde obsažených informací však nemůžeme nabídnout žádné záruky.

1 DŮLEŽITÉ: ČTĚTE PROSÍM JAKO PRVNÍ!

UPOZORNĚNÍ

- Pročtěte si prosím pečlivě tento návod a uschovejte ho pro pozdější použití v úložném prostoru v zadní části autosedačky. V případě, že tyto pokyny nedodržíte, můžete závažným způsobem ohrozit bezpečnost vašeho dítěte.
- Používejte výhradně originální doplňky a součástky, které byly schváleny výrobcem. Na výrobku neprovádějte žádné změny. S případnými stížnostmi či problémy se obraťte na dodavatele nebo dovozce.

Autosedačka Maxi-Cosi Axiss byla
schválena podle směrnice ECE R44/04

Skupina	Váha dítěte	Věk
Skupina 1	(9 – 18 kg)	9 měsíců –přibližně 3,5 roku

- Ramenní pás je třeba nastavit podle výšky dítěte (viz strana 12).
- Abyste své dítě do sedačky Maxi-Cosi Axiss umístili správně, přečtěte si pečlivě pokyny na straně 12.

2 POPIS PRODUKTU

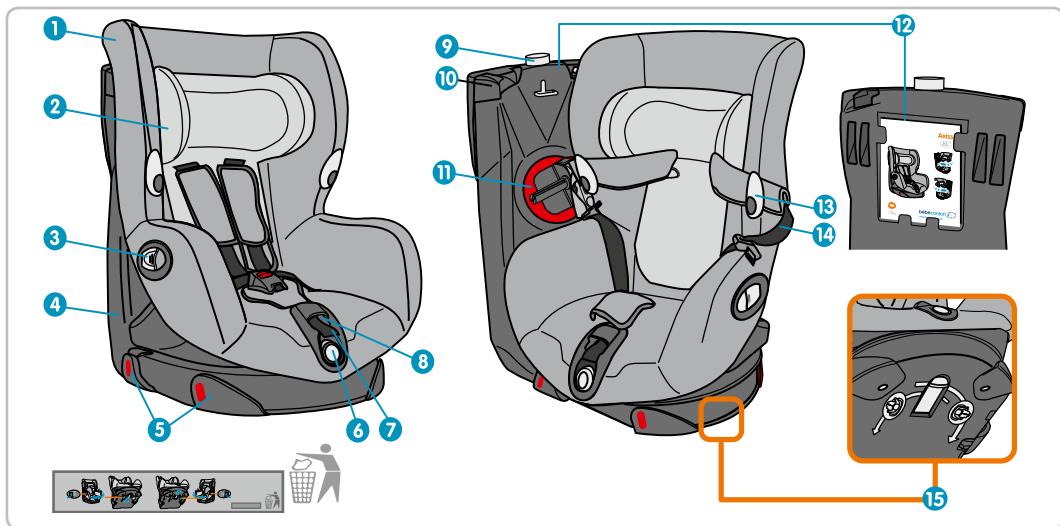

1. Potah
2. Nastavitelná opěrka hlavy
3. Páčka pro otočení sedačky
4. Podstavec autosedačky (konstrukce)
5. Vodítka pásu pro břišní část bezpečnostního pásu
6. Ovládací tlačítko pro nastavení polohy sedu a lehu
7. Upevňovací popruh pro systém bezpečnostního pásu
8. Ovládací tlačítko pro ramenní popruhy
9. Červený/zelený indikátor zajištění sedačky

10. Vodítka pásu pro ramenní popruhy
11. Předpínač bezpečnostního pásu (pro upevnění ramenní části pásu)
12. Úložný prostor pro návod k použití
13. Úchytky pro bezpečnostní pás
14. Ramenní bezpečnostní pás
15. Tlačítko pro nastavení směru natočení sedačky (vlevo nebo vpravo)

Zvláštní funkce

Sedačka Maxi-Cosi Axis je vybavena následujícími funkcemi, které usnadňují používání:

- Sedačku lze natočit doleva nebo doprava v závislosti na tom, kde se nachází dveře, což usnadňuje umístění dítěte.
- Pomocí předpínače bezpečnostního pásu lze pás zajistit zvláště pevně.

3 INSTALACE SEDAČKY MAXI-COSI AXISS A JEJÍ VYJMUŤÍ

Instalace pomocí 3bodového pásu (řídte se červeným vodícím značením na výrobku).

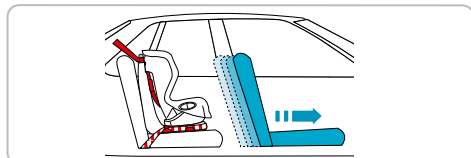
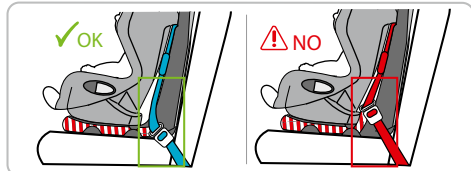
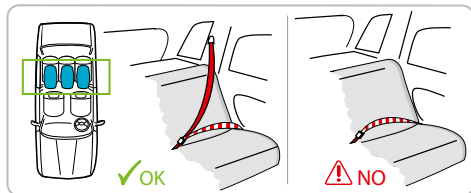

Sedačku Maxi-Cosi Axiss používejte výlučně na sedadlech umístěných čelem ve směru jízdy a v kombinaci s bezpečnostními pásy pro dospělé a za následujících podmínek: Vhodné pro použití pouze ve schválených vozidlech vybavených břišními/tříbodovými/statickými/navijecími bezpečnostními pásy schválenými v souladu s předpisem č. 16 UN/EEC nebo jinou odpovídající normou.

Správná pozice bezpečnostního pásu automobilu má zásadní význam pro bezpečnost vašeho dítěte. Bezpečnostní pás musí být veden na sedačce Maxi-Cosi Axiss tak, jak udává červené značení. Další pokyny naleznete na nálepce na boku sedačky Maxi-Cosi Axiss. **Bezpečnostní pás nikdy neupevňujte jiným**

způsobem.

Ze sedadla, na něž chcete sedačku Maxi-Cosi Axiss upevnit, odstraňte opěrku hlavy, pokud vám překáží. Nezapomeňte ji však umístit zpět, je-li sedadlo opět používáno.

A. Instalace

- **VAROVÁNÍ:** Před instalací sedačky Maxi-Cosi Axiss zajistěte sklápěcí zadní sedadlo proti sklopení.
- **VAROVÁNÍ:** V některých případech jsou bezpečnostní pásy na sedadle umístěny příliš vepředu. To znemožňuje správnou instalaci. V takovém případě zkuste sedačku připevnit na jiné sedadlo.

Sedačku Maxi-Cosi Axiss pokud možno instalujte na zadní sedadlo. Pokud to není možné, lze ji nainstalovat na sedadlo spolujezdce za předpokladu, že to není v rozporu s místními zákony země, kde se autosedačka používá.

Při instalaci autosedačky za sedadlo spolujezdce, umístěte opěradlo sedadla spolujezdce do vzpřímené polohy a co nejvíce dopředu, aby do něj dítě nemohlo kopat.

DŮLEŽITÉ: Sedačku Maxi-Cosi Axiss vždy před jízdou zajistěte v poloze ve směru jízdy.

(Obr. 1 - 4)

Natočení autosedačky

Natočení autosedačky Maxi-Cosi Axiss by mělo být vždy nastaveno směrem k nejbližším dveřím vozidla.

Tlačítko pro nastavení směru natočení se nachází na spodní straně sedačky Maxi-Cosi Axiss.

Směr natočení sedačky doprava

1. Chcete-li nastavit otáčení sedačky VPRAVO, posuňte tlačítko směrem dozadu.

Směr natočení sedačky doleva

1. Chcete-li nastavit otáčení sedačky VLEVO, posuňte tlačítko směrem dopředu.
2. Otevřete páčku, jednou rukou ji podržte a otočte sedačku do požadované pozice.

(Obr. 5 - 12)

INSTALACE AUTOSEDAČKY DO VOZIDLA: « VE SMĚRU JÍZDY »

DŮLEŽITÉ: Než začnete sedačku Maxi-Cosi Axiss používat, zkontrolujte, zda byly z vodítek bezpečnostního pásu odstraněny výplně. Ty tvoří součást balení a měly by být odstraněny.

Instalace autosedačky do vozidla: « ve směru jízdy ».

1. Bederní část bezpečnostního pásu umístěte za dvě vodítka bezpečnostních pásů (a) na straně u dveří a poté kolem spodní části autosedačky (b).

2. Poté umístíte bederní část bezpečnostního pásu na druhou stranu, za dvě vodítka pásu (a). Zapněte bezpečnostní pás (b) a utáhněte jej.

DŮLEŽITÉ: Zkontrolujte, zda je bederní část bezpečnostního pásu pevně zajištěna a vede přes 4 vodítka pásu podél konstrukce sedačky. Bezpečnostní pás nesmí být překroucený.

3. Pomocí páčky (a) natočte sedačku směrem k sobě. Držte páčku otevřenou a druhou rukou otočte sedačku směrem k sobě (b).

DŮLEŽITÉ: tlačítko pod konstrukcí by mělo být již předem přepnuto do požadované polohy směru otáčení (viz stránka 9).

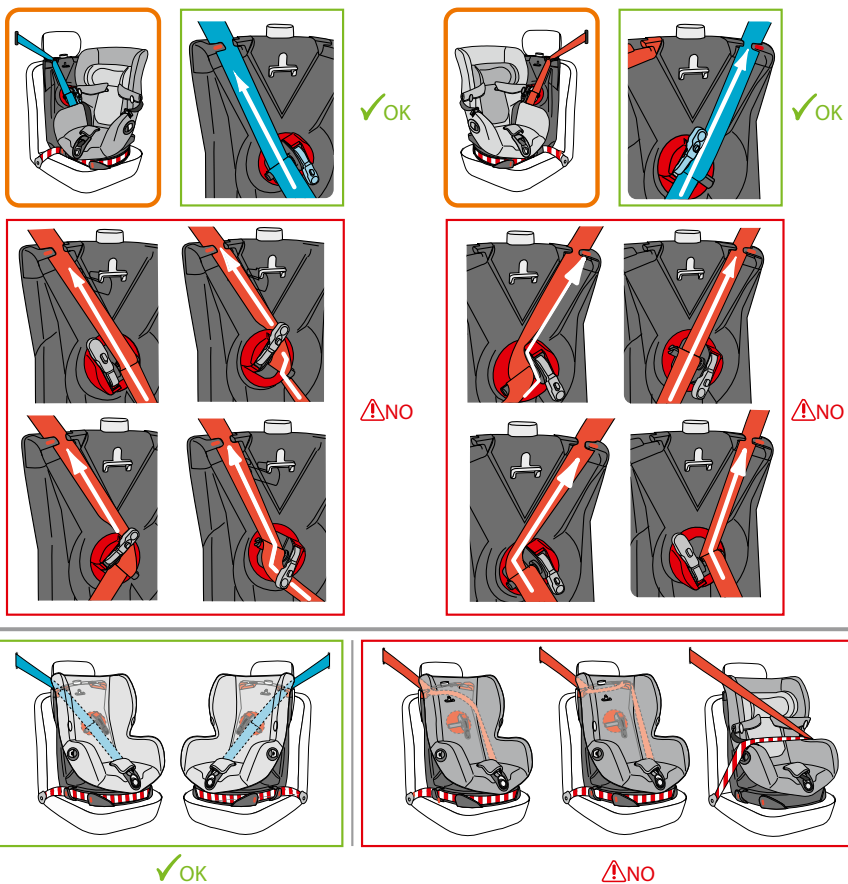

4. Předpínač bezpečnostního pásu co nejvíce otočte (viz obrázek).
5. (a) Ramenní část bezpečnostního pásu umístěte do vodítka pásu v horní části konstrukce.

(b) Ramenní pás připevněte do otvoru vřetena předpínače bezpečnostního pásu.

DŮLEŽITÉ: Zkontrolujte, zda je bederní část bezpečnostního pásu utažena. V bederní části pásu by neměla být ŽÁDNÁ rezerva (zkontrolujte jemným zatažením za bederní část pásu).

6. Páčku předpínače bederního pásu posuňte několikrát dozadu a dopředu, dokud nebude pás zcela utažen (nestlačujte tlačítko na předpínači).

DŮLEŽITÉ: jakmile bude pás utažen, je třeba páčku opět zavřít. (*viz obrázek).

7. Natočte sedačku do směru jízdy. V horní části konstrukce se nachází zelený indikátor. Zelený indikátor ukazuje, že je sedačka bezpečně zajištěna v poloze ve směru jízdy.

DŮLEŽITÉ: i když v sedačce není dítě, měla by být vždy zajištěna v pozici ve směru jízdy.

Zkontrolujte, zda je autosedačka nainstalována správně (podle obrázků). Správná pozice bezpečnostního pásu má zásadní význam pro bezpečnost vašeho dítěte. Při připevňování autosedačky do automobilu dbejte na to, aby byl bezpečnostní pás veden na sedačce Maxi-Cosi Axiss tak, jak udává červené značení. Řiďte se pokyny uvedenými na samolepce na boku sedačky Maxi-Cosi Axiss. Pás nikdy neupevňujte jiným než popsáním způsobem! Jiné způsoby instalace sedačky nejsou bezpečné.

DŮLEŽITÉ: po dokončení instalace sedačky Maxi-Cosi Axiss zkontrolujte následující body a v případě potřeby instalaci opravte:

DŮLEŽITÉ: Pokud je v sedačce Maxi-Cosi Axiss dítě, měla by být sedačka vždy umístěna v pozici ve směru jízdy. Teprve poté je možné se bezpečně vydat na cestu.

DŮLEŽITÉ:

- Zkontrolujte, zda není bezpečnostní pás překroucený.
- Zkontrolujte, zda je bezpečnostní pás správně upevněn.

DŮLEŽITÉ: v některých autech může být nezbytné zatlačit horní část sedačky dolů, aby se sedačka zajistila na místě (zelený indikátor).

(Obr. 13 – 14)

Autosedačka není stabilní

- Zvedněte opěrku hlavy výše. Opěrka hlavy by NEMĚLA být se sedačkou Maxi-Cosi Axiss v kontaktu.
- Kdykoliv je to možné a nutné, upravte úhel opěradla zadního sedadla tak, aby bylo zcela v kontaktu s konstrukcí autosedačky.

Sedačku lze otáčet jen stěží, nebo ji lze jen stěží umístit do pozice ve směru jízdy (zelený indikátor).

Zkontrolujte instalaci:

- Bezpečnostní pás musí procházet všemi vodítky pásů.
- Bederní část pásu musí TĚSNĚ procházet vodítky pásů (bez rezervy).
- Bezpečnostní pás by neměl zasahovat do sedáku autosedačky.
- Bezpečnostní pás byl možná upevněn příliš těsně.
- Problém může způsobovat pozice opěradla a zadního sedadla – upravte úhel mezi sedadlem a opěradlem.
- Pokud je to možné, nastavte opěradlo tak, aby bylo zcela v kontaktu s konstrukcí autosedačky.
- Zkontrolujte, zda autosedače nic nepřekáží.

Pokud se vám problém stále nedaří vyřešit, doporučujeme vám kontaktovat prodejce, od kterého jste autosedačku zakoupili.

4 VYJMUTÍ SEDAČKY MAXI-COSI AXISS Z VOZIDLA

(Obr. 15 – 17)

1. Otevřete páčku (a) a současně natočte sedačku (b) směrem k sobě.
2. (a) Tlačítko zatlačte dovnitř (1) a zároveň otočte páčku vodítka pásu dolů. Držte tlačítko stlačené (1) a vytáhněte pás (2), abyste jej uvolnili z vodítka. Vyjměte pás z vřetena (c).

DŮLEŽITÉ: pás lze uvolnit pouze tehdy, je-li páčka zcela otočena dolů.

3. Uvolněte přezku bezpečnostního pásu (a) a vyjměte pás z horního vodítka pásu (b) a ze spodního vodítka pásu v konstrukci autosedačky.

DŮLEŽITÉ: I když v autosedačce nesedí dítě, je třeba jí v autě vždy zajistit podle těchto pokynů. Autosedačky, které nejsou správně zajištěny, mohou představovat nebezpečí pro spolujezdcé. V případě nehody může nezabezpečená sedačka představovat ohrožení života.

5 ÚPRAVA VÝŠKY RAMENNÍCH PÁSŮ

Systém pásů by měl být upraven podle výšky dítěte.

* Ramenní popruhy by měly vždy být nastaveny tak, aby byly v úrovni ramen dítěte (viz obrázek).

(Obr. 18 – 21)

1. Opěrku hlavy nakloňte dopředu.
2. Nastavte opěrku hlavy nahoru nebo dolů podle výšky dítěte.
3. Až bude opěrka hlavy v požadované pozici, zatlačte ji zpět na své místo.

6 UMÍSTĚNÍ DÍTĚTE DO AUTOSEDAČKY

(Obr. 22 – 26)

1. Stiskněte tlačítko pro nastavení popruhů (a) a současně vytahujte ramenní popruhy (b), abyste systém pásů uvolnili (držte pásy, nikoliv polstrovaní pásů).
2. Umístění dítěte do autosedačky si usnadníte pomocí praktických úchytek pro pásy na bocích autosedačky (a). Před umístěním dítěte do sedačky zavěste ramenní pásy do úchytků.
3. Umístěte dítě do autosedačky a poté pásy z úchytků vyjměte.
4. Spojte části spony (a) + (b) a poté je zasuňte do přezky, dokud neuslyšíte cvaknutí.
5. Zatáhněte za nastavitelný pás a poté celý systém pásů pevně utáhněte.

- **Poznámka:** Mezi dítětem a systémem pásů ponechte prostor maximálně na šířku prstu.
- **Poznámka:** Pásy by měly být utaženy velmi pevně. Mezera v šířce jednoho prstu prakticky znemožní dítěti osvobodit své ruce zpod ramenních pásů.

7 VYJMUTÍ DÍTĚTE ZE SEDAČKY

(Obr. 27–28)

1. Stiskněte tlačítko pro nastavení popruhů (a) a současně vytahujte ramenní popruhy (b), abyste systém pásů uvolnili (držte pásy, nikoliv polstrovaní pásů).
2. Stisknutím červeného tlačítka na přezce systém pásů rozepněte. Zavěste ramenní pásy do úchytků.

8 ÚPRAVA POLOHY NA SEZENÍ A LEŽENÍ

(Obr. 29)

Nastavení autosedačky

Sedačku Maxi-Cosi Axiss lze nastavit do 8 různých poloh od sezení po částečnou polohu v leže.

- Stiskněte tlačítko v přední části sedačky a současně upravte pozici sedačky dozadu či dopředu do požadované polohy k sezení nebo vodorovné polohy. Uvolněte tlačítko a sedačka zapadne do požadované polize.

9 ÚDRŽBA A Odstrojení POTAHU

Údržba

Potah:

- Před zahájením čištění potahu si přečtěte symboly na štítku (štítek je všitý do potahu). Na štítku se nachází následující informace.

Pokyny k čištění

Čištění potahu:

- Potah a polstrovaní pásů perte ručně (při maximální teplotě 30 °C). Nepoužívejte sušičku. Dbejte také na pokyny uvedené na potahu.

Tip: Spolu se sedačkou Maxi-Cosi Axiss je vhodné zakoupit také náhradní potah, abyste sedačku mohli používat i tehdy, když se potah převeře nebo suší.

Plastová konstrukce a sedák:

- **VAROVÁNÍ:** Údržbu sedačky Maxi-Cosi Axiss provádějte pouze mimo vozidlo. Plastové součásti sedačky očistěte hadříkem namočeným ve vlažné vodě s mýdlem. Nepoužívejte žádné agresivní čisticí prostředky.
- **VAROVÁNÍ:** Nikdy žádné části sedačky Maxi-Cosi Axiss nemažte, a to ani pohyblivé části.

Sejmutí potahu ze sedačky:

Tip: Než začnete potah odstrojovat, všimněte si, jak jsou jednotlivé části připraveny ke konstrukci autosedačky, abyste je později mohli správně vrátit zpátky.

1. Otočte sedačku Maxi-Cosi Axis.
2. Rozepněte přezku na pásu stisknutím červeného tlačítka, uvolněte přezku (a) a poté stiskněte tlačítko pro nastavení (b) a současně vytáhněte oba ramenní pásy dopředu (držte pásy, NIKOLIV polstrování pásů).
3. Vyjměte ramenní pásy ze třmenu pásu v zadní části autosedačky a poté z konstrukce vytáhněte ramenní pásy a skrz přední část autosedačky provlékněte polstrování pásů.
4. Uvolněte elastické popruhy z potahu (a). Přetáhněte potah přes části (b) + (c) na sedače (viz obrázek). Provlékněte součásti pásu (d) přes otvor v sedáku a poté opatrně a pomalu potah sejměte.
5. Elastické popruhy přetáhněte přes horní část opěrky hlavy (viz obrázek). Provlékněte polstrování pásů přes otvor potahu opěrky hlavy a poté potah sejměte. Před praním nezapomeňte z potahu odstranit nosnou desku.

DŮLEŽITÉ: NEVYJÍMEJTE z autosedačky jiné součásti, například EPS/ polystyren nebo další pěnový materiál z potahu. Tyto materiály jsou nezbytné k zachování bezpečnosti sedačky Maxi-Cosi Axis.

* Při opětovném nasazování potahu je velmi důležité, aby nebyly popruhy pásů překroucené. Při provlékání přezkou pásu by měly být zcela rovné (viz obrázek). Pásy by měly vést pod příčnou kovovou konstrukcí na zadní straně autosedačky. Než dítě umístíte do autosedačky, je třeba zkontrolovat, zda systém pásů funguje správně. Máte-li jakékoli pochybnosti, kontaktujte prodejce autosedačky.

Pouze pro sejmutí potahu opěrky hlavy

Uvolněte kovovou tyč ze zadní části autosedačky (b) a vyjměte ji. Uvolní se tak popruhy na polstrování pásů.

Polstrování pásů sejměte z autosedačky přes přední část. Nyní lze sejmout potah opěrky hlavy.

Fungování a čištění přezky bezpečnostního pásu:

Správné fungování přezky bezpečnostního pásu je nesmírně důležité pro zajištění bezpečnosti vašeho dítěte. Nefunkčnost přezky je obvykle způsobena nečistotami (prach, špína, zbytky jídla, atd.). Nečistoty z přezky bezpečnostního pásu odstraňte pomocí vysavače. V následujícím seznamu je uvedeno, s jakými případnými závadami se můžete setkat a jak je lze řešit.

A. Závady přezky bezpečnostního pásu:

- Při rozepínání přezky bezpečnostního pásu vyskakují jazýčky spony pomalu.
- Přezku bezpečnostního pásu lze otevřít pouze za použití

značné síly.

- Zcvaknutí jazýčků spony v přezce bezpečnostního pásu je obtížné (pocítujete značný odpor).
- Přezku nelze zapnout; jazýčky spony nelze dát k sobě.
- Při zapínání přezky bezpečnostního pásu se neozve jasné cvaknutí.

B. Řešení případných závad:

- Zkontrolujte, zda není přezka znečištěná a v případě potřeby ji očistěte některým z následujících způsobů: vyklepáním, vymytím, vyfouknutím nebo vysátím špíny vysavačem.
- **VAROVÁNÍ:** Nikdy nepoužívejte žádné mazací prostředky!

Pokud se vám nepodaří přezku bezpečnostního pásu správně zapnout nebo si nejste jisti, že jste zcela odstranili funkční závadu přezky, obraťte se neprodleně na dodavatele nebo dovozce (viz zadní strana návodu). V žádném případě však sedačku Maxi-Cosi Axis nepoužívejte.

UPOZORNĚNÍ: Toto je dětská autosedačka typu „Universal“. Je v souladu s evropskou normou ECE 44/04. Lze ji používat ve všech vozidlech a přizpůsobí se téměř všem sedadlům ve vozidle. Dokonale instalace je možná, pokud výrobce automobilu uvedl ve své příručce, že ve vozidle je možno instalovat dětskou autosedačku typu „Universal“ pro tuto věkovou skupinu. Tato dětská autosedačka byla zařazena do kategorie „Universal“, jelikož odpovídá náročnějším požadavkům než zařízení, která tuto klasifikaci nezískala. V případě pochybností se neprodleně poraďte s výrobcem autosedačky nebo vašim distributorem.

DŮLEŽITÉ: Maxi-Cosi Axis je univerzální autosedačka pro použití s 3bodovým pásem:

- Model byl schválen dle standardu ECE R44/04.
- Pro skupinu 1 (dětí od 9 do 18 kg) lze autosedačku používat pouze ve směru jízdy a přednostně na zadním sedadle auta.
- Autosedačka by měla být vždy umístěna ve směru jízdy. Autosedačka nesmí být umístěna proti směru jízdy.
- Výrobce nese odpovědnost pouze v souvislosti s dodržováním předpisů (směrnice R44). To vylučuje neopatrnost při jízdě a nerespektování dopravních předpisů.
- Po umístění dítěte do autosedačky zkontrolujte, zda jsou bezpečnostní pásy dobře zajištěné (celý 3bodový pás). 3bodový bezpečnostní pás silným tahem utáhněte. Zkontrolujte, zda nejsou pásy překroucené.

Obecné pokyny

Dávejte vždy pozor na následující body...

- Sedačku používejte ve všech situacích, a to i na krátké cesty. Při těch se stává nejvíce nehod.
- Sedačku Maxi-Cosi Axis používejte pouze v automobilu a nikoliv doma. Autosedačky nejsou navrženy pro používání doma.
- Sedačku Maxi-Cosi Axis můžete používat na předním i

zadním sedadle (i když je vozidlo vybaveno airbagem). Doporučujeme vám však, abyste sedačku umístili na zadní sedadlo. Pokud to není možné, zajistěte, aby bylo přední sedadlo co nejdále (v případě, že je opatřeno airbagem). Přečtěte si příručku k vozidlu. Stává se běžnou praxí, že lze airbagy snadno deaktivovat.

- Sedačku ve vozidle vždy připevňte pomocí bezpečnostního pásu, a to i tehdy, pokud není zrovna používána. Volná sedačka může v případě náhlého zastavení způsobit zranění ostatních cestujících.
- Zkontrolujte, zda sedačka Maxi-Cosi Axiss není zaseknuta nebo zaklíněna těžkými zavazadly, nastavitelnými sedadly nebo zavřenými dveřmi. Sklopná zadní sedadla musí být ve své pozici vždy zajištěná.
- Sedačku Maxi-Cosi Axiss nikdy nepoužívejte bez potahu. Nepoužívejte jiný potah než originální, protože tento potah přispívá k celkové bezpečnosti.
- Pokud vozidlo parkuje na slunci, sedačku Maxi-Cosi Axiss vždy zakryjte. Plastové a kovové součásti se na slunci zahřívají na vysokou teplotu, což může způsobit popálení. Sluneční záření je navíc příčinou zbytečného vyblednutí potahu.
- Abyste zabránili poškození potahu, neodstraňujte loga apod. na potahu.
- Zajistěte, aby ve vozidle neležela volně zavazadla a jiné předměty (například na odkládací desce). V případě náhlého zastavení nebo nehody se mohou změnit v nebezpečné střely!
- Během delších cest dělejte pravidelné zastávky a dopřejte svému dítěti možnost pohybu.
- Nikdy nenechávejte dítě ve vozidle bez dozoru.
- Pro pozdější použití uschovejte návod k použití v příslušné příhradce vzadu na sedačce Maxi-Cosi Axiss.
- Nikdy nepoužívejte výrobky získané z druhé ruky. Nemůžete vědět, co se s nimi v minulosti stalo. Výrobce se zaručuje za bezpečnost sedačky pouze tehdy, je-li používána prvním majitelem.
- Na dětské autosedačce ani na pásech nesmí uživatel provádět žádné změny. To zahrnuje nálepky a varování apod., která jsou původní součástí sedačky. V žádném případě je neodstraňujte!
- Po nehodě se sedačka Maxi-Cosi Axiss může v důsledku skrytého poškození stát nebezpečnou. Z toho důvodu je nutné ji vždy vyměnit.
- Výrobce bere v úvahu, že autosedačky mohou způsobit vymačkaná místa na potazích sedadel a na bezpečnostních pásech auta. Vzhledem k tomu, že bezpečnostní normy určují, jakou silou mají být dětské sedačky upevněny, nelze tomuto poškození zabránit. Výrobce nenese odpovědnost za škody, které případně v důsledku toho vzniknou.

A samozřejmě...

- Jděte příkladem a používejte v každé situaci bezpečnostní pás!

Třídění odpadu

Aby bylo zaručeno optimální a bezpečné užívání autosedaček, nedoporučujeme je používat déle než 5 až 6 let od data zakoupení. V důsledku postupného stárnutí plastických hmot, mj. vlivem slunečního záření (UV), se vlastnosti výrobku mohou nepozorovaně horšit.

Když dítě sedačce odroste, doporučujeme sedačku dále nepoužívat a zlikvidovat ji.

S ohledem na péči o životní prostředí žádáme uživatele, aby na začátku užívání a po vypršení životnosti sedačky Maxi-Cosi Axiss třídili vzniklý odpad (tj. obal a součásti výrobku).

Plastové obaly nenechávejte nikdy v dosahu dítěte. Předáte-li tak riziko udušení.

10 ZÁRUKA

Naše 24měsíční záruka svědčí o naší důvěře v mimořádnou kvalitu našeho designu, technologií, výroby a funkčnosti výrobku. Zaručujeme, že byl výrobek vyroben v souladu s platnými evropskými bezpečnostními předpisy a normami jakosti, které se vztahují na tento výrobek, a že nemá daný výrobek v době nákupu žádné vady materiálu a provedení.

24měsíční záruka se vztahuje na veškeré výrobní vady materiálu a provedení, je-li výrobek používán v běžných podmínkách a v souladu s pokyny uvedenými v uživatelské příručce. Žádáte-li během 24měsíční záruční lhůty o opravu nebo náhradní díly na základě záruky na vady materiálu a provedení, musíte před požádáním o poskytnutí takové služby předložit doklad o koupi výrobku.

24měsíční záruka se nevztahuje na škody způsobené běžným opotřebením, nehodami, nesprávným používáním, nedbalostí nebo nedodržením pokynů uvedených v této uživatelské příručce. Příklady běžného opotřebením zahrnují kola a tkaniny opotřebené pravidelným užíváním a přirozený rozklad barev a materiálů v důsledku stáří výrobku nebo dlouhodobého používání.

Jak postupovat při zjištění vad:

V případě problémů nebo vad se pro rychlé poskytnutí služby obraťte na svého distributora [značky] nebo obchodníka, kteří uznávají tuto 24měsíční záruku (1). Během 24měsíční záruční lhůty musíte před požádáním o poskytnutí služby předložit doklad o koupi výrobku. Nejjednodušším způsobem je získání předběžného souhlasu servis [značky] s žádostí o poskytnutí služby. Škody, na které se záruka nevztahuje, mohou být vyřízeny za přiměřený poplatek.

Tato záruka je v souladu s evropskou směrnicí č. 99/44/ES z 25. května 1999.

(1) Výrobky pořizované od obchodníků nebo dealerů, kteří odstraňují nebo mění štítky nebo čísla výrobce, jsou považovány za nedovolené. Na tyto výrobky se nevztahuje žádná záruka, jelikož nelze ověřit pravost těchto výrobků.

11 OTÁZKY

V případě dotazů se můžete telefonicky spojit se svým dodavatelem nebo dovozcem (viz zadní strana návodu k použití). Nezapomeňte si připravit následující informace:

- Sériové číslo uvedené dole na oranžovobílé nálepce ECE (vzádu na sedačce Maxi-Cosi Axis).
- Značku, typ a rok výroby automobilu, a na kterém sedadle sedačku Maxi-Cosi Axis používáte.
- Věk (výšku) a váhu dítěte.

HYVÄT VANHEMMAT

Onnittelut Maxi-Cosi Axiss -turvaistuimen hankinnan johdosta. Maxi-Cosi Axiss -istuimen kehittämisessä on kiinnitetty erityisen paljon huomiota turvallisuuteen, mukavuuteen ja helppokäyttöisyyteen. Tämä tuote täyttää kaikkein tiukimmat turvallisuusvaatimukset.

Tutkimuksista on käynyt ilmi, että turvaistuuimia käytetään usein väärin. Pyydämme sinua sen takia lukemaan tämän käyttöohjeen huolellisesti. Lapsesi turvallisuus voidaan taata vain, mikäli turvaistuinta käytetään oikein.

Tuotekehitys- ja markkinointiosastojemme jatkuva tutkimustyö, testihenkilöt ja käyttäjien antama palaute varmistavat sen, että pysymme jatkossakin kärjessä lasten turvatuotteiden alalla. Vastaamme mielellämme Maxi-Cosi Axiss -turvaistuimen käyttöä koskeviin kysymyksiin.

Dorel (osoite ja puhelinnumero käyttöohjeen takana)

SISÄLTÖ

- 1 TÄRKEÄÄ: LUETTAVA ENNEN KÄYTTÖÄ.
- 2 OSAT
- 3 MAXI-COSI AXISS -TURVAISTUIMEN ASENTAMINEN JA IRROTTAMINEN
- 4 MAXI-COSI AXISS -ISTUIMEN IRROTTAMINEN AUTOSTA
- 5 OLKAVÖIDEN KORKEUDEN SÄÄTÄMINEN
- 6 LAPSEN ASETTAMINEN TURVAISTUIIMEEN
- 7 LAPSEN OTTAMINEN POIS TURVAISTUIIMESTA
- 8 TURVAISTUIMEN SÄÄTÄMINEN ISTUMA- JA NUKKUMA-ASENTOON
- 9 HUOLTO JA PÄÄLLISKANKAAN IRROTTAMINEN
- 10 TAKUU
- 11 KYSYTTÄVÄÄ

Vastuuvapauslauseke:

Tämän käyttöohje on suunniteltu ja laadittu äärimmäisen huolellisesti. Emme kuitenkaan voi taata siinä ilmoitettujen tietojen kattavuutta ja oikeellisuutta.

1 TÄRKEÄÄ: LUETTAVA ENNEN KÄYTTÖÄ

VAROITUS

- Lue tämä käyttöohje huolellisesti ja säilytä sitä myöhempiä käyttöä varten säilytystaskussa turvaistuimen takana. Käyttöohjeen neuvojen laiminlyönti voi vaarantaa vakavasti lapsesi turvallisuutta.
- Käytä ainoastaan alkuperäisiä ja valmistajan sallimia lisävarusteita ja osia. Älä tee tuotteeseen minkäänlaisia muutoksia. Jos sinulla on ongelmia tai kysymyksiä, pyydämme sinua ottamaan yhteyttä jälleenmyyjään tai maahantuojaan.

Maxi-Cosi Axiss hyväksyntä ECE R 44/04:n mukaan

Ryhmä	Lapsen paino	Ikä
Ryhmä 1	(9–18 kg)	9 kuukautta–n. 3,5 vuotta

- Olkavyö on säädettävä lapsen pituuden mukaan (katso s. 52).
- Lapsi on asetettava Maxi-Cosi Axiss -turvaistuimeen tarkasti sivulla 52 annettujen ohjeiden mukaisesti.

2 OSAT

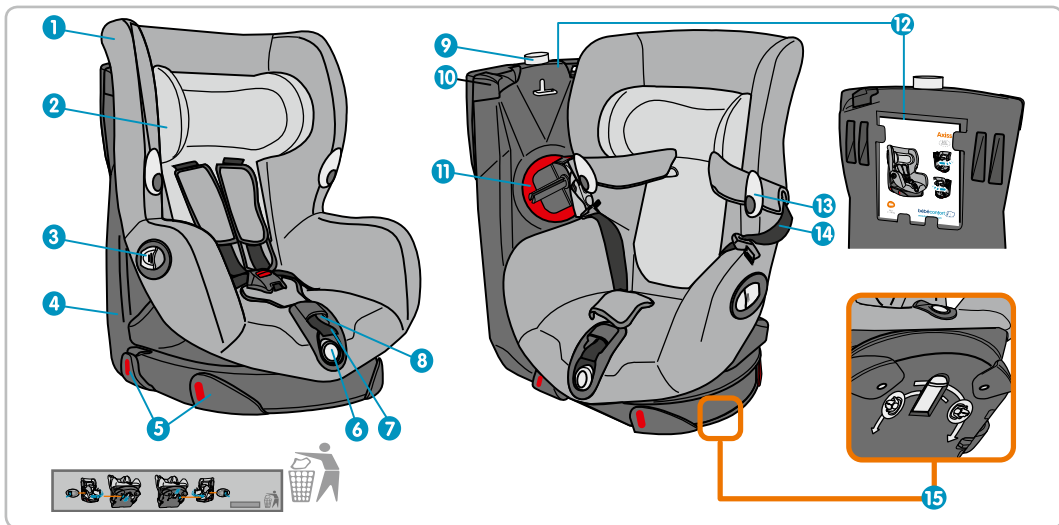

1. Päälliskangas
2. Säädettävä päätuki
3. Istuinkaukalon kääntökahva
4. Turvaistuimen runko (alusta)
5. Auton turvavyön lantiovyöosan vyönohjaimet
6. Istuma- ja nukkuma-asennon painike
7. Vyöjärjestelmän kiristyshihna
8. Olkavöiden painike

9. Istuinkaukalon lukituksen puna-vihreä ilmaisin
10. Auton turvavyön olkavyöosan vyönohjain
11. Auton turvavyön kiristin (auton turvavyön olkavyöosan kiristys)
12. Käyttöohjeen säilytystasku
13. Turvavyön lukko
14. Valjaiden olkavyöt
15. Istuinkaukalon (vasen tai oikea) valitsin

Erityisominaisuudet

Käytön helpottamiseksi Maxi-Cosi Axiss -istuimessa on seuraavat ominaisuudet:

- Istuinkaukalo voidaan kääntää sekä oikealle että vasemmalle auton oven suuntaan, jolloin lapsi on helpompi asettaa istuimeen.
- Turvavyön kiristin mahdollistaa auton turvavyön kiristämisen tiukalle.

3 MAXI-COSI AXISS -TURVAISTUIMEN ASENTAMINEN JA IRROTTAMINEN

Asentaminen kolmipisteturvavyöllä
(noudata tuotteessa olevia värimerkintöjä).

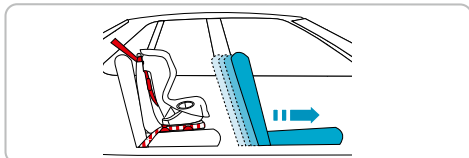
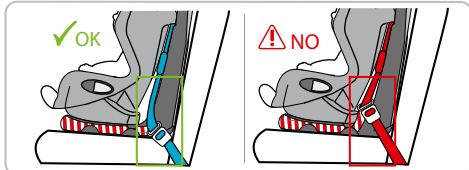
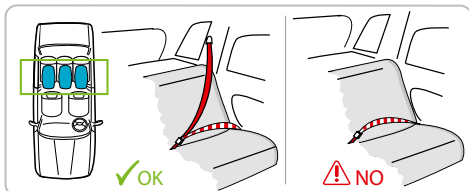

Maxi-Cosi Axiss -turvaistuinta saa käyttää ainoastaan ajosuuntaan päin olevalla auton istuimella, joka on varustettu automaattisella kolmipisteturvavyöllä, mikäli se täyttää ECE R16 -standardin tai vastaavan standardin vaatimukset.

Auton turvavyön oikea sijoitus on ratkaisevan tärkeää lapsesi turvallisuuden kannalta. Auton turvavyö on johdettava oikeassa järjestyksessä Maxi-Cosi Axiss -istuimen punaisia merkkejä pitkin. Katso myös Maxi-Cosi Axiss -istuimen kyljessä olevaa tarraa. **Älä koskaan pujota turvavyötä toisella tavalla kuin ohjeissa on esitetty.**

Jos auton niskatuki on Maxi Cosi Axiss -turvaistuimen tiellä, irrota sen istuimen niskatuki, jolle turvaistuin sijoitetaan.

Kiinnitä niskatuki taas paikalleen, kun auton istuinta käytetään uudelleen.

A. Asentaminen

- **HUOMIO:** Lukitse alaskääntyvät takapenkit ennen Maxi-Cosi Axiss -turvaistuimen asentamista.
- **HUOMIO:** Joissakin istuimissa auton turvavyöt on kuitenkin sijoitettu niin kauaksi eteen, että asennus ei ole mahdollista. Kokeile siinä tapauksessa toista istuinta.

Sijoita Maxi-Cosi Axiss mieluiten takapenkillä. Jos tämä ei ole mahdollista, sijoita turvaistuin etuistuimelle, edellyttäen että turvaistuimen käyttömaan laki ei sitä kiellä.

Jos turvaistuin asennetaan etuistuimen taakse, säädä etuistuimen selkänöja pystyasentoon ja mahdollisimman eteen, jotta se ei koske lapseen.

TÄRKEÄÄ: Lukitse Maxi-Cosi Axiss aina ajosuuntaan päin ennen kuin lähdet ajamaan.

(Kuva 1-4)

Turvaistuimen kääntäminen

Axiss-istuimen kääntösuunta on aina säädettävä siten, että istuin kääntyy lähimmän autonoven suuntaan. Axiss-istuimen alla on valitsin kääntösuunnan säätämistä varten.

Istuimen säätäminen oikealle kääntyväksi

1. Työnnä valitsin taakse, jos haluat istuinkaukalon kääntyvän OIKEALLE.

Istuimen säätäminen vasemmalle kääntyväksi

1. Työnnä valitsin eteen, jos haluat istuinkaukalon kääntyvän VASEMMALLE.
2. Avaa kahva, pidä sitä yhdellä kädellä ulkona ja käännä toisella kädellä turvaistuimen istuinkaukalo haluttuun asentoon.

(Kuva 5-12)

ASENTAMINEN AUTOON: "KASVOT AJOSUUNTAAN"

TÄRKEÄÄ: Ennen kuin Maxi-Cosi Axiss -istuinta ryhdytään käyttämään, on tarkistettava, että tukikappaleet on otettu pois vyönohjaimista. Nämä tukikappaleet kuuluvat pakkaukseen ja ne on poistettava.

Aseta turvaistuin autoon "kasvot ajosuuntaan".

1. Ohjaa auton turvavyön lantiovyö autonoven puoleisten kahden vyönohjaimen takaa (a) ja sitten turvaistuimen rungon ympäri (b).

2. Ohjaa lantiovyö sitten myös toisella puolella kahden vyönohjaimen takaa (a). Lukitse auton turvavyö (b) ja kiristä se. **TÄRKEÄÄ:** Tarkasta, että auton turvavyön lantiovyö on kireällä ja kulkee neljän vyönohjaimen takaa turvaistuimen rungon (alustan) ympäri. Turvavyö ei saa olla missään kohtaa kiertynyt.
3. Käännä istuinosia itseesi päin avaamalla kahva (a). Pidä kahvaa auki ja käännä toisella kädellä (b) istuinkaukalo itseesi päin. **TÄRKEÄÄ:** Rungon/alustan alla oleva valitsin on säädettävä etukäteen siten, että istuin kääntyy valitsemaasi suuntaan (katso s. 7).



✓OK



✓OK

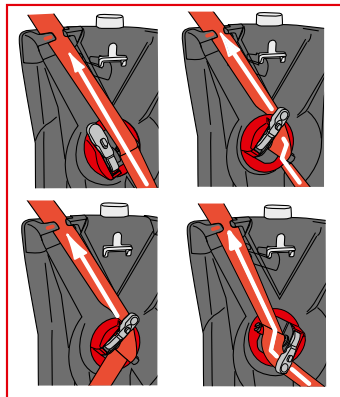

⚠NO

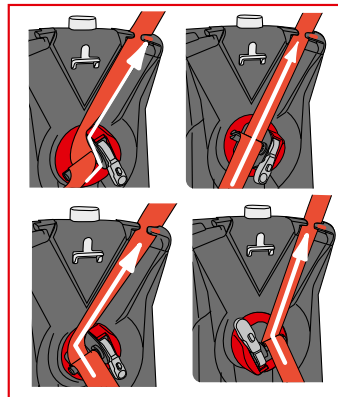

⚠NO

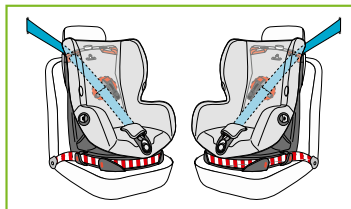

✓OK

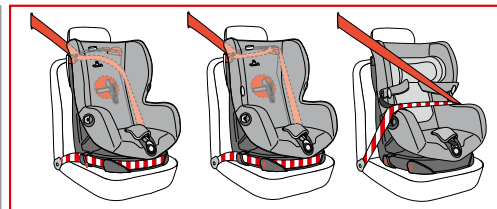

⚠NO

4. Kierrä turvavyön kiristin täysin ääriasentoon (katso piirrosta).
5. (a) Ohjaa auton turvavyön olkavyö turvaistuimen rungon (alustan) yläreunassa oleviin vyönohjajiin.
(b) Työnnä olkavyö puolassa / turvavyön kiristimen akselissa olevaan rakoon. **TÄRKEÄÄ:** Tarkasta, että auton turvavyön lantiovyö on kireällä. Lantiovyö EI saa olla löysällä. (Tarkasta tämä vetämällä lantiovyöstä kevyesti.)
6. Liikuta turvavyön kiristimen kahvaa muutaman kerran edestakaisin, kunnes turvavyö on kireällä. (Älä paina turvavyön kiristimen painiketta.) **TÄRKEÄÄ: Kun turvavyö on kiristetty, kahvan on oltava käännettynä ylös.** (*Katso piirrosta.)
7. Käännä istuinkaukalo ajosuuntaan. Vihreä ilmaisin näkyy rungon yläreunassa. Vihreä ilmaisin osoittaa, että istuinkaukalo on lukittu turvallisesti "kasvot ajosuuntaan" -asentoon. **TÄRKEÄÄ:** Turvaistuin on aina lukittava "kasvot ajosuuntaan" -asentoon myös silloin, kun autolla ajetaan turvaistuin tyhjänä.

Tarkasta, että turvaistuin on asennettu oikein (piirrosten mukaisesti).

Lapsesi turvallisuuden kannalta on ratkaisevan tärkeää, että turvaistuimen kiinnitys auton turvavyön avulla on suoritettu oikein. Kiinnitettäessä turvaistuinta autoon auton turvavyön tulee kulkea Maxi-Cosi Axiss -istuimessa olevia punaisia merkintöjä pitkin. Katso myös Maxi-Cosi Axiss -istuimen kyljessä olevaa ohjetarraa. Älä koskaan pujota turvavyötä toisella tavalla. Kaikki muut asennustavat ovat vaarallisia.

TÄRKEÄÄ: Kun Maxi-Cosi Axiss -istuin on asennettu, tarkasta seuraavat kohdat ja korjaa asennusta tarvittaessa:

TÄRKEÄÄ: Kun lapsi on asetettu Maxi-Cosi Axiss -istuimeen, istuinkaukalo on lukittava "kasvot ajosuuntaan" -asentoon, ennen kuin autolla lähdetään ajamaan.

TÄRKEÄÄ:

- Tarkasta, että auton turvavyö ei ole missään kohtaa kiertynyt.
- Tarkasta, että auton turvavyö on kunnolla kiinni.

TÄRKEÄÄ: Istuinkaukalon lukitsemisen helpottamiseksi (vihreä ilmaisin) täytyy kaukalon yläreunaa painaa joissakin autoissa hieman alaspäin.

(kuva 13-14)

Turvaistuin ei ole tukevasti kiinni

- Nosta auton niskatukea ylemmäs. Niskatuki EI SAA KOSKAAN koskea Maxi-Cosi Axiss -istuimeen.
- Jos takapenkin säätäminen on mahdollista ja tarpeellista, säädä takapenkin selkänöjä sellaiseen kulmaan, että se on kokonaan kosketuksissa turvaistuimen runkoon.

Turvaistuimen istuinkaukalon kääntäminen on vaikeaa ja/tai istuinkaukalon lukitseminen "kasvot ajosuuntaan" -asentoon (vihreä ilmaisin) on vaikeaa.

Tarkista asennus:

- Auton turvavyön tulee kulkea kaikkien vyönohjainten läpi.
- Lantiovyön tulee kulkea KIREÄNÄ (ilman löysyyttä) vyönohjainten läpi.
- Auton turvavyö ei saa koskea turvaistuimen käännettävään istuinosaan.
- Auton turvavyö on ehkä kiristetty liian tiukalle.
- Ongelma johtuu selkänöjan/takapenkin asennosta (istuimen ja selkänöjan välisestä kulmasta).
- Mikäli mahdollista, säädä takapenkin selkänöjä siten, että turvaistuimen runko/alusta koskee joka kohdassa takapenkkiin.
- Tarkasta, että mikään esine ei estä turvaistuimen toimintaa.

Jos ongelmaan ei löydy ratkaisua, neuvomme sinua ottamaan yhteyttä turvaistuimen myyjään.

4 MAXI-COSI AXISS -ISTUIMEN IRROTTAMINEN AUTOSTA

(kuva 15-17)

1. Avaa kahva (a) ja käännä samalla istuinkaukalo (b) itseisi päin.
2. (a) Paina painiketta (1) ja käännä samalla turvavyön kiristimen kahva alas, pidä painike painettuna (1) ja vedä turvavyöstä (2), jotta se kelautuu auki. Ota turvavyö pois puolan/akselin raosta(c).
TÄRKEÄÄ: Turvavyötä ei voi irrottaa, jos turvavyön kiristimen kahvaa ei ole käännetty täysin alas.
3. Avaa auton turvavyön lukko (a) ja ota turvavyö pois turvaistuimen rungon/alustan ylemmästä vyönjohtimesta (b) ja alemmista vyönjohtimista.
TÄRKEÄÄ: Axiss-turvaistuin on kiinnitettävä ohjeiden mukaisesti autoon myös silloin, kun istuimessa ei ole lasta. Jos turvaistuinta ei ole kiinnitetty oikein, se voi vaarantaa matkustajien turvallisuuden. Puutteellisesti kiinnitetty turvaistuin on törmäystilanteessa hengenvaarallinen.

5 OLKAVÖIDEN KORKEUDEN SÄÄTÄMINEN

Vyöjärjestelmä on säädettävä lapsen piteuden mukaan.

* Valjaiden olkavyöt on säädettävä lapsen olkapäiden korkeudelle (katso piirrosta).

(kuva 18-21)

1. Kallista päätuki eteen.
2. Siirrä päätukea ylös tai alas lapsen piteuden mukaan.
3. Paina päätuki takaisin, niin että se lukittuu haluttuun asentoon.

6 LAPSEN ASETTAMINEN TURVAISTUIMEEN

(kuva 22-26)

1. Paina säätöpainiketta (a) ja vedä samalla olkavöistä (b), niin että vyöjärjestelmä löystyy. **(Vedä vöistä, ei koskaan vyösuojuksista.)**
2. Lapsi on helpompi asettaa turvaistuimeen, kun käytät istuimen kyljessä olevia käteviä vyöhakasia (a). Työnnä olkavyöt hakasiin, ennen kuin asetat lapsen turvaistuimeen.
3. Aseta lapsi turvaistuimeen ja irrota turvavyöt hakasista.
4. Liitä 2 lukko-osaa (a) ja (b) yhteen ja työnnä niitä lukkoon, kunnes kuulet selvän napsahduksen.
5. Vedä vyöjärjestelmän säätöhihnasta ja vedä vyöjärjestelmä kireälle.
 - **Huomio:** Jätä lapsen ja vyöjärjestelmän väliin enintään sormen leveyden verran tilaa.
 - **Huomio:** Vyöt on todella kiristettävä hyvin kireälle. Kun väliin jää enintään sormen leveyden verran tilaa, lapsen on lähes mahdotonta vetää käsiään pois olkavyön alta.

7 LAPSEN OTTAMINEN POIS TURVAISTUIMESTA

(kuva 27-28)

1. Paina säätöpainiketta (a) ja vedä samalla olkavöistä (b), niin että vyöjärjestelmä löystyy. **(Vedä vöistä, ei koskaan vyösuojuksista.)**
2. Paina lukon punaista painiketta ja avaa vyöjärjestelmä. Työnnä olkavyöt vyöhakasiin.

8 TURVAISTUIMEN SÄÄTÄMINEN ISTUMA- JA NUKKUMA-ASENTOON

(kuva 29)

Turvaistuimen säätäminen

Maxi-Cosi Axiss voidaan säätää 8 asentoon istuma-asennosta puolimakavaan asentoon

- Paina istuinkaukalon etupuolella olevaa painiketta ja siirrä istuinta samalla eteen- tai taaksepäin, kunnes se on halutussa istuma- tai makuuasennossa. Vapauta painike, jolloin istuinkaukalo lukittuu haluttuun asentoon.

9 HUOLTO JA PÄÄLLISKANKAAN IRROTTAMINEN

Huolto

Kangas:

- Katso pesuohjetta, ennen kuin ryhdyt puhdistamaan kangasta. (Pesuohje on ommeltu päälliskankaaseen.) Pesuohjeessa on seuraavat yleisesti käytetyt merkinnät.

Pesuohje

Kankaan puhdistus:

- Pese kangas ja vöiden pehmusteet käsin (enintään 30 °C). Älä käytä kuivausrumpua. Katso myös kankaassa olevia hoito-ohjeita.

Vihje: On hyvä ostaa varakangas hankittaessa Maxi-Cosi Axis, jotta voit jatkaa turvaistuimen käyttöä, kun kangas on pesussa.

Muovinen runko ja istuinkaukalo:

- **HUOMIO:** Puhdista nämä osat ainoastaan Maxi-Cosi Axis -istuimen ollessa auton ulkopuolella. Puhdista turvaistuimen muoviosat liinalla, haalealla vedellä ja saippualla. Älä käytä syövyttäviä aineita.
- **HUOMIO:** Älä koskaan käytä voiteluaineita. Älä käytä niitä myöskään Maxi-Cosi Axis -istuimen liikkuviin osiin.

(kuva 30-36)

Istuinkaukalon päälliskankaan irrottaminen

Vinkki: Ennen kuin irrotat istuinkaukalon päälliskankaan, katso huolella miten se on kiinnitetty, **jotta osat myöhemmin kiinnittää päälliskankaan oikealla tavalla takaisin turvaistuimeen.**

1. Käännä Maxi-Cosi Axis -turvaistuimen istuinosa.
2. Vapauta vyölukko painamalla punaista painiketta, avaa lukko (a), paina sitten säätöpainiketta (b) ja vedä samalla kumpaakin olkavyötä eteenpäin (vedä vöistä, El vyösuojuksista).
3. Irrota olkavyöt turvaistuimen takana olevasta turvavyön haarukasta. Vedä sitten olkavyöt turvaistuimen etupuolelta käsin pois kaukalosta ja vyösuojuksista.
4. Irrota kankaan kuminauhut (a). Irrota kangas istuinkaukalon osista (b) ja (c) (katso piirrosta). Vedä vyön osat (d) istuimen aukoista ja irrota kangas hitaasti ja varovasti.
5. Irrota päätuven yli kulkevat kuminauhut (katso piirrosta). Työnnä vyönsuojukset päätuven kankaan aukkojen läpi ja irrota kangas. Irrota ennen pesua kankaassa oleva tukilevy.

TÄRKEÄÄ: ÄLÄ KOSKAAN irrota turvaistuimen muita osia, kuten EPS-muovia/polystyreeniä tai muita päälliskankaan alla olevia pehmusteita. Nämä materiaalit ovat erittäin tärkeitä **Maxi-Cosi Axis** -istuimen turvallisuudelle.

- * Kun kiinnität päälliskankaan takaisin paikalleen, on erittäin tärkeä tarkastaa, että valjaan vyöt eivät ole kiertyneet. Niiden tulee kulkea suorina vyölukon läpi (katso piirrosta).
Valjasvyöt on sijoitettava turvaistuimen takana olevan poikkitangon alle. Ennen kuin asetat lapsen turvaistuimeen, sinun tulee testata vöiden toiminta. Jos vähänkään epäilet valjaiden kuntoa, ota yhteys turvaistuimen myyjään.

Päälliskankaan irrottaminen pelkästään päätuesta

Irrota turvaistuimen takana oleva rautatanko (b) ja ota se pois. Vyösuojusten lenkit ovat nyt irrallaan. Vedä vyönsuojukset pois turvaistuimen etupuolelta käsin. Nyt voit irrottaa päätuven päälliskankaan.

Turvavyön lukon toiminta ja puhdistus:

Turvavyön lukon ja turvavyön säätöjärjestelmän asianmukainen toiminta on erittäin tärkeää lapsen turvallisuuden kannalta. Jos lukko ei toimi, se johtuu yleensä likaantumisen (pöly, lika, ruuan tähtee yms.). Pidä vyölukko puhtaana esimerkiksi imuroimalla se. Alla on lueteltu joukko mahdollisia häiriöitä ja niiden ratkaisut.

A. Turvavyön lukon häiriöt:

- Lukon osat irtaavat hitaasti toisistaan avattaessa lukko.
- Lukko avautuu vain käytettäessä voimaa.
- Lukon osat eivät napsahda lukkoon joustavasti (suuri vastus).
- Lukko ei mene enää kiinni, sen osat eivät pysy lukossa.
- Suljettaessa lukko ei kuulu selvää napsahdusta.

B. Turvavyön lukon häiriöiden ratkaisutoimet:

- Tarkista, onko lukossa likaa ja puhdista se tarvittaessa ravistamalla, huuhtomalla, puhaltamalla tai imuroimalla.
- **HUOMIO: Älä koskaan käytä voiteluaineita.**

Jos lukko ei mene hyvin kiinni ja jos et ole varma siitä, että häiriö on korjattu, ota yhteys jälleenmyyjään tai maahantuojaan (katso käyttöohjeen takapuolta). Älä missään tapauksessa käytä silloin Maxi-Cosi Axis -istuinta.

HUOMIO: Tämä on universaali turvaistuin. Se on hyväksytty ECE R44/04:n mukaisesti yleiseen käyttöön autoissa ja se sopii useimpiin, mutta ei kaikkiin, autonistuihin.

Istuin sopii todennäköisesti autoon, jos auton käyttöoppaassa mainitaan, että autoon sopii universaali, tälle ikäryhmälle tarkoitettu turvaistuin.

Turvaistuin on määritelty universaaliksi paljon tiukempien ehtojen mukaan kuin ne, jotka koskivat aikaisempia malleja, joilla ei ole tätä luokitusta. Jos olet epävarma, ota yhteys turvaistuimen valmistajaan tai jälleenmyyjään.

TÄRKEÄÄ: Maxi-Cosi Axiss on yleiskäyttöinen turvaistuin, joka on tarkoitettu käytettäväksi kolmipisteturvavyön kanssa:

- Mallilla on ECE R44/04 -hyväksyntä.
- Ryhmälle 1 (lapsen paino 9–18 kg) turvaistuin on aina asennettava "kasvot ajosuuntaan", mieluiten auton takapenkille.
- Turvaistuin on aina asennettava "kasvot ajosuuntaan" -asentoon. Tätä turvaistuinta ei saa koskaan asentaa "selkä ajosuuntaan" -asentoon.
- Valmistaja on vastuuvuolollinen vain siltä osin, kuin kyse on määräysten (R44) soveltamisesta. Valmistaja ei vastaa vahingoista, jotka johtuvat varomattomuudesta tai liikennesääntöjen noudattamatta jättämisestä.
- Kun lapsi on asetettu turvaistuimeen, auton turvavyön (aikuisten kolmipisteturvavyön) kireys on tarkistettava. Kiristä kolmipisteturvavyö vetämällä sitä voimakkaasti. Tarkasta, että auton turvavyö ei ole kiertynyt.

Yleisiä ohjeita

Ota aina huomioon seuraavat seikat...

- Käytä turvaistuinta aina, myös lyhyillä matkoilla, sillä useimmat onnettomuudet tapahtuvat nimenomaan lyhyillä matkoilla.
- Käytä Maxi-Cosi Axiss -turvaistuinta vain autossa. Älä käytä sitä kotona. Turvaistuinta ei ole tarkoitettu kotikäyttöön.
- Maxi-Cosi Axiss -turvaistuinta voidaan käyttää sekä etuistuimella että takapenkillä, myös jos autossa on turvatyyny. Kehotamme sinua kuitenkin sijoittamaan turvaistuimen takapenkille. Jos tämä ei ole mahdollista ja jos autossa on turvatyyny, huolehdi joka tapauksessa siitä, että etuistuin on takimmaisessa asennossa. Tutustu myös auton käyttöohjeeseen; yhä useammassa autoissa turvatyynyn voi kytkeä pois päältä helposti.
- Turvaistuimen pitää aina olla kiinnitetynä auton turvavyöllä, silloinkin kun sitä ei käytetä. Irrallinen turvaistuin voi vahingoittaa matkustajia äkkijarrutuksessa.

- Varmista, että raskaat matkatavarat, säädettävät auton istuimet ja kiinni paiskautuvat ovet eivät paina turvaistuinta. Takapenkin alaskäännettävien selkänöjen tulee aina olla lukittuina kunnolla.
- Älä koskaan käytä Maxi-Cosi Axiss -turvaistuinta ilman kangasta. Älä vaihda kangasta muunlaiseen kuin valmistajan alkuperäiseen kankaaseen, koska kangas on osa turvaistuimen kokonaisturvallisuutta.
- Peitä Maxi-Cosi Axiss aina, kun auto pysäköidään suoraan auringonpaisteeseen. Istuimen muov- ja metalliosat voivat kuumentua voimakkaasti ja aiheuttaa palovammoja, ja lisäksi kankaan värit voivat haalistua.
- Älä poista kankaassa olevia logoja, sillä se voi vahingoittaa kangasta.
- Varmista, että autossa (esim. takaikkunalla) ei ole matkatavaroita eikä muita irtonaisia esineitä. Äkkijarrutuksessa tai törmäyksessä ne muuttuvat vaaralliseksi.
- Pysähdy pitkillä ajomatoilla säännöllisin väliajoin, niin että lapsesi pääsee välillä liikkumaan.
- Älä koskaan jätä lasta yksin autoon.
- Säilytä käyttöohjetta tulevan tarpeen varalta Maxi-Cosi Axiss -istuimen takana olevassa taskussa.
- Älä käytä koskaan käytettyjä tuotteita, etään voi tietää, mitä niille on tapahtunut. Valmistaja voi taata turvaistuimen turvallisuuden vain, mikäli istuinta käyttäen sen ensimmäinen omistaja.
- Käyttäjä ei saa tehdä minkäänlaisia muutoksia turvaistuimeen tai turvavöihin. Turvaistuimeen kuuluvia tapauksessa poistaa.
- Vaihda Maxi-Cosi Axiss aina onnettomuustapauksen jälkeen. Turvaistuimeen on saattanut syntyä näkymättömiä vaurioita, jotka heikentävät sen turvallisuutta.
- Valmistaja on tietoinen siitä, että turvaistuinturvat voivat aiheuttaa painaumia auton verhoiluun tai turvavöihin. Sitä ei kuitenkaan voida välttää istuimille asetettujen turvanormien ja turvallisen kiinnittämisen takia. Valmistaja ei ole vastuussa mahdollisesti aiheutuvista vahingoista.

Itsestään selvää...

- Näytä lapsellesi hyvää esimerkkiä ja käytä turvavyötä aina.

Jätteen lajittelu

Jotta turvaistuinten käyttö olisi mahdollisimman turvallista, niitä ei pidä käyttää kauempaa kuin 5–6 vuotta ostopäivästä lukien. Tuotteen laatu voi hiljalleen heikentyä esim. sen johdosta, että auringonpaiste (UV) vanhentaa muoviosia. Kun lapsi on kasvanut liian suureksi turvaistuimeen, suosittelemmekin, että turvaistuinta ei enää käytetä vaan se hävitetään.

Ympäristön säästämiseksi pyydämme käyttäjää lajittelemaan jätteet Maxi-Cosi Axis -turvaistuimen käytön alkaessa (pakkaus) ja päättyessä (tuotteen osat).

Poista muovipakkaukset lapsen ulottuvilta tukehtumisvaaran estämiseksi.

10 TAKUU

24 kuukauden takuumme on osoitus luottamuksestamme suunnittelumme ensiluokkaiseen laatuun, valmistukseen, tuotantoon ja tuotteen toimivuuteen. Takaamme, että tämä tuote on valmistettu voimassa olevien, tätä laitetta koskevien eurooppalaisten turvallisuusvaatimusten ja laatustandardien mukaisesti, ja että tuotteessa ei ole ostoheikellä materiaalivikoja tai valmistusvikoja.

Antamamme 24 kuukauden takuu kattaa kaikki materiaalin ja valmistuksen valmistusviat, kun tuotetta on käytetty normaaliolosuhteissa ja toimittamamme käyttöohjeen mukaan. Jotta voit saada takuun alaisia korjaus- tai varaosapalveluita tuotteen materiaali- tai valmistusvikojen vuoksi, sinun on esitettävä ostotosite, joka on päivätty huoltopyyntöä edeltävien 24 kuukauden sisälle.

Antamamme 24 kuukauden takuu ei korvaa normaalista kulumisesta, onnettomuudesta, väärinkäytöstä, huolimattomuudesta tai käyttöohjeiden noudattamatta jättämisestä aiheutuneita vaurioita. Esimerkkejä normaalista kulumisesta ovat säännöllisen käytön aiheuttamat kulumat pyörissä ja tekstiileissä ja värien ja materiaalien luonnollinen haalistuminen pitkän ajan ja jatkuvan käytön vuoksi.

Mitä tehdä, jos vikoja ilmenee.

Jos ongelmia tai vikoja ilmenee, pyydämme Teitä kääntymään myyjäliikkeen tai valtuutetun [Brand] jälleenmyyjän puoleen. He hyväksyvät antamamme 24 kuukauden takuun(1). Sinun on esitettävä ostotosite, joka on päivätty huoltopyyntöä edeltävien 24 kuukauden ajalle. Helpoimmin huoltopyynnön voi esittää esihyväksyttämällä sen [brand] merkkihuolessa. Periaatteessa maksamme takuun kattamien tuotteiden

lähety- ja palautuskustannukset. Vauriot, joita takuumme ei kata, voidaan korjata kohtuullista maksua vastaan.

Tämä takuu noudattaa Euroopan unionin direktiiviä 99/44/EY, joka on päivätty 25.5.1999.

(1) Sellaisia jälleenmyyjä, jotka poistavat tai muuttavat tarroja tai tunnistenumeroita, ei katsota valtuutetuiksi myyjiksi. Takuu ei koske näitä tuotteita, koska tuotteiden aitous ei voida varmistaa.

11 KYSYTTÄVÄÄ

Jos sinulla on kysyttävää, voit soittaa jälleenmyyjälle tai maahantuojalle (tiedot käyttöohjeen takana). Huolehdi siitä, että sinulla on seuraavat tiedot käsillä:

- Oranssi-valkoiseen ECE-tarraan merkitty sarjanumero (Maxi-Cosi Axis -turvaistuimen takana)
- Sen auton merkki, tyyppi ja valmistusvuosi, jossa Maxi-Cosi Axis -turvaistuinta käytetään, sekä istuinpaikka, jolle turvaistuin on asennettu
- Lapsen ikä (pituus) ja paino

SAYIN ANNE VE BABALAR

Maxi-Cosi Axiss'i satın aldığınız için sizi kutlarız. Maxi-Cosi Axiss'in geliştirilmesi sürecinde emniyet, kullanım kolaylığı, konfor ve dizayn ön planda tutulmuştur. Bu nedenle bu ürün en katı güvenlik şartlarına uygundur.

Yapılan araştırmalar neticesinde birçok çocuk oto güvenlik koltuğunun yanlış kullanıldığı anlaşılmıştır. Bu nedenle lütfen bu kullanım kılavuzunu iyice okumak için kendinize zaman ayırın. Çocuğunuzun güvenliğini ancak ürünün doğru kullanılması halinde en iyi şekilde sağlayabilirsiniz.

Ürün geliştirme ve pazarlama bölümümüzün sürekli olarak yaptığı araştırmalar ve buna ek olarak test enstitüleri ile tüketiciler ve müşterilerimizle sürdürdüğümüz yoğun işbirliği ve görüşmeler otomobilde çocuk güvenliği konusunda lider kalmamızı sağlamaktadır. Maxi-Cosi Axiss'in kullanımı hakkında soru ve önerilerinizi almaktan memnun oluruz.

Dorel (iletişim bilgileri için kullanım kılavuzunun arkasına bakınız)

İÇİNDEKİLER

- 1 ÖNEMLİ: ÖNCE OKUYUN
- 2 ÜRÜN TANIMI
- 3 MAXI-COSI AXISS'İN YERLEŞTİRİLMESİ VE ÇIKARILMASI
- 4 MAXI-COSI AXISS'İ OTOMOBİLDEN ÇIKARMA
- 5 OMUZ KEMERLERİNİN YÜKSEKLİĞİNİN AYARLANMASI
- 6 ÇOCUĞU OTO GÜVENLİK KOLTUĞUNA YERLEŞTİRME
- 7 ÇOCUĞU GÜVENLİK KOLTUĞUNDAN ALMA
- 8 ÖTO GÜVENLİK KOLTUĞUNUN OTURMA/YATIŞ POZİSYON AYARI
- 9 KILIFIN ÇIKARTILMASI VE BAKIMI
- 10 GARANTİ
- 11 SORULAR

Açıklama:

Bu kullanım kılavuzunun tasarım ve yapımında maksimum özen gösterilmiştir. Ancak gözden kaçırılmış veya unutulmuş bilgiler kalmadığının garantisini veremeyiz.

1 ÖNEMLİ: ÖNCE OKUYUN

UYARI

- Lütfen kullanım kılavuzunu dikkatlice okuyun ve oto güvenlik koltuğunun arkasında bulunan göze yerleştirip saklayın. Kullanım kurallarına uyulmaması çocuğunuzun güvenliğini tehlikeye atabilir.
- Sadece üretici tarafından onaylanmış orijinal aksesuar ve parçalar kullanın. Üründe değişiklikler yapmayın. Sorularınız veya şikayetleriniz varsa bunu tedarikçinize veya ithalatçı firmaya yöneltebilirsiniz.

Maxi-Cosi Axiss ECE R 44/04 güvenlik normuna uygunluğu onaylı

Grup	Çocuğun	Ağırlığı ve Yaş grubu
Grup 1	(9-18 kg)	9 ay - yaklaşık 3,5 yaş

- Omuz kemerlerini çocuğunuzun boyuna uygun olarak ayarlamalısınız (sayfa 62).
- Çocuğunuzu Maxi-Cosi Axiss'e doğru olarak yerleştirmek için sayfa 62'teki talimatları dikkatlice uygulamanız gerekir.

2 ÜRÜN TANIMI

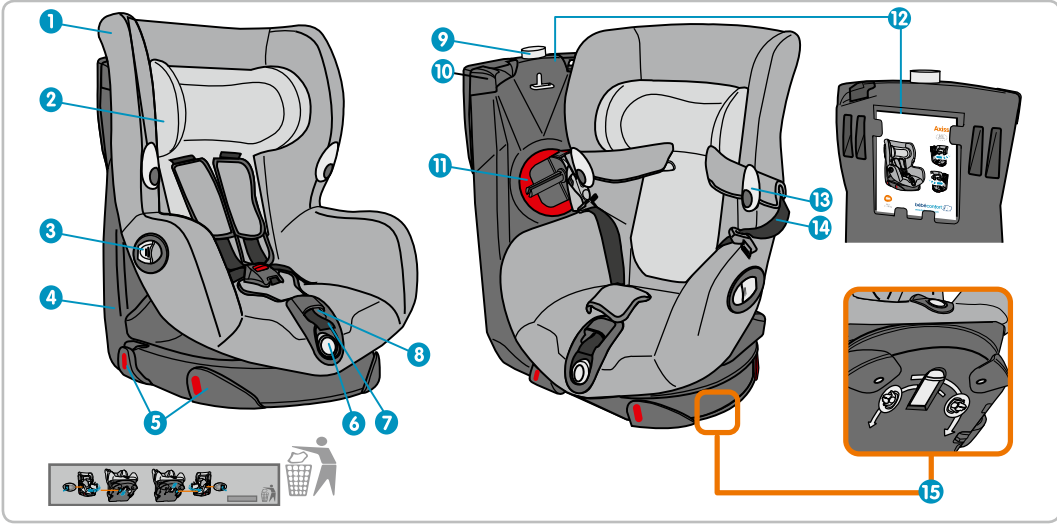

1. Kılıf
2. Ayarlanabilir baş desteği
3. Koltuk kasası çevirme kolu
4. Oto koltuğu kasa desteği (baza)
5. Belden geçen emniyet kemeri yuvası
6. Oturma ve yatma pozisyonu ayar düğmesi
7. Kemer gerdirme bandı
8. Omuz kemerleri kontrol düğmesi
9. Koltuk kasası sabitleme göstergesi (kırmızı/yeşil)
10. Otomobil emniyet kemeri yuvası
11. Kemer gerdirme aparatı (omuz kemeri gerdirme için)
12. Kullanım kılavuzu saklama gözü.
13. Kemerleri yanda tutma kancaları
14. Omuz kemerleri
15. Oto koltuğu çevirme yön ayar düğmesi

Ayrıcalıklar

Kullanım kolaylığını artırmak için Maxi-Cosi Axiss'in şu ayrıcalıkları vardır:

- Çocuğu koltuğa yerleştirmeyi kolaylaştırmak için kasa otomobilin kapısına doğru sağa veya sola çevrilebilir.
- Otomobil kemerini daha sıkı bağlamak için kemer gerdirici

3 MAXİ-COSİ AXİSS'İN YERLEŞTİRİLMESİ VE ÇIKARILMASI

3-nokta emniyet kemeri ile bağlanması (üründeki kırmızı işaretleri izleyin).

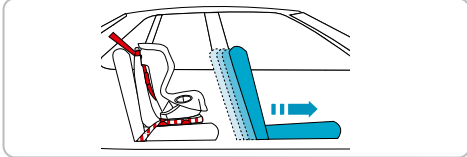
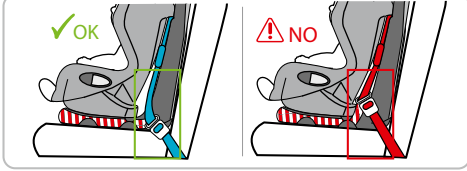
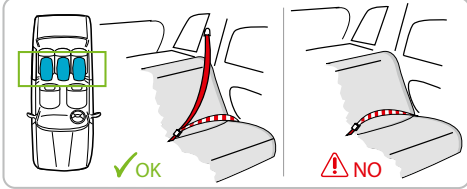

Maxi-Cosi Axiss'i sadece cihazı emniyet kemeriyle birlikte kullanıldığında öne dönük koltukta aşağıdaki şekilde kullanın: Sadece listedeki 16 numaralı ECE Direktifleri veya başka eşit değerli standartlarca onaylanmış bel/3 nokta/sabit/retraktörlü emniyet kemeri araçlarda kullanmak için uygundur. (Söz konusu olmayanın üzerini çizin.)

Otomobil emniyet kemerinin doğru şekilde takılması çocuğunuzun güvenliği için son derece önemlidir. Otomobil emniyet kemeri Maxi-Cosi Axiss'in üzerindeki kırmızı işaretler boyunca sıralaması doğru olarak takılmalıdır, bunun için Maxi-Cosi Axiss'in yan tarafında bulunan etikete

de bakabilirsiniz. Kemeri hiçbir zaman açıldıktan sonra başka bir şekilde takmayın.

Otomobilinizdeki koltuk başlığı Maxi-Cosi Axiss'in kullanımında engel teşkil ediyorsa çıkartın. Ancak, oto güvenlik koltuğunu çıkardıktan sonra otomobil koltuğu tekrar bir yolcu tarafından kullanılacağı zaman başlığı yerine yerleştirmeyi unutmayın.

A. Yerleştirme işlemi

- **DİKKAT:** Maxi-Cosi Axiss'i yerleştirmeden önce otomobilin yatırılabilir arka koltuklarını kilitleyin.
- **DİKKAT:** Bazı otomobillerde yolcu koltuklarında emniyet kemeri o denli önde bulunmaktadır ki, doğru bir şekilde yerleştirmek mümkün olmaz. Öyle bir durumda başka bir yolcu koltuğunu deneyin.

Maxi-Cosi Axiss'i tercihen arka koltuğa koyun; bu mümkün değilse bulunduğunuz ülkedeki yerel trafik kanunlarına aykırı olmak kaydıyla ön yolcu koltuğuna yerleştirebilirsiniz.

Çocuk oto güvenlik koltuğunu ön yolcu koltuğunun arkasına yerleştirmeniz durumunda ön koltuğun en öne çekilmesi ve sırtının en dik pozisyonda olması çocuğun ön koltuğa vurmasını engeller.

ÖNEMLİ: Otomobilinizi kullandığınız her zaman Maxi-Cosi Axiss'i her zaman sürüş pozisyonunda sabitleyin.

(resim 1-4)

Oto güvenlik koltuğunun çevirilmesi

Maxi-Cosi Axiss'in çevirme yönü her zaman en yakın kapiya doğru olmalıdır.

Axiss'in alt kısmında çevirme yönü ayar düğmesi vardır.

Koltuğu sağa çevirmek için

1. Koltuğu SAĞ tarafa çevirmek istiyorsanız ayar düğmesini arkaya doğru kaydırın.

Koltuğu sola çevirmek için

1. Koltuğu SOL tarafa çevirmek istiyorsanız ayar düğmesini öne doğru kaydırın.
2. Kolu açın ve bir elle açık şekilde tutun, öteki elinizle koltuğu dilediğiniz yöne doğru çevirin.

(resim 5-12)

OTO GÜVENLİK KOLTUĞUNUN OTOMOBİLE YERLEŞTİRİLMESİ - «SÜRÜŞ YÖNÜNDE»

ÖNEMLİ: Maxi-Cosi Axiss'i kullanmadan önce kemer yuvalarından destekçiklerin çıkarılmış olduğunu kontrol edin. Bu destekçikler ambalajın bir parçası olup çıkarılması gerekmektedir.

Koltuğu otomobile yerleştirme: « sürüş yönünde».

1. Otomobil kemerinin bel kısmını kapı tarafındaki kemer yuvaları ve yönlendiricilerinden geçirin (a) ve sonra koltuğun alt kısmından geçirin (b).

2. Kemerin bel kısmını sonra öbür taraftan da kemer yuvaları ve yönlendiricilerinden geçirin (a). Otomobil kemerini kilitleyin (b) ve kemeri sıkıca çekin. **ÖNEMLİ:** Otomobil kemerinin gergin ve çocuk oto güvenlik koltuğunda bulunan kemer yuva ve yönlendiricilerinin 4 ana noktasından geçirilip kasayı kavradığını kontrol edin. Otomobilin kemeri hiç bir yerde kıvrılmış olmamalıdır.

3. Koltuğu çevirme kolunu açarak kendinize doğru çevirin (a). Kolu açık tutup öteki elle koltuk kısmını kendinize doğru çevirin (b). **ÖNEMLİ:** Koltuğun altındaki ayar düğmesinin dilediğiniz çevirme yönüne önceden ayarlanması gerekir (bkz. Sayfa 7).

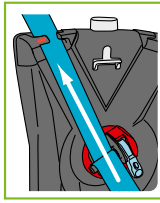

✓OK

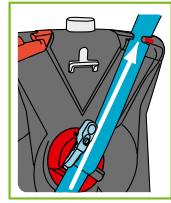

✓OK

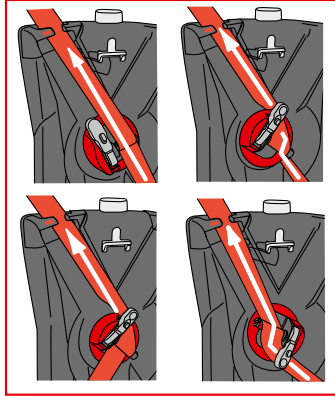

⚠NO

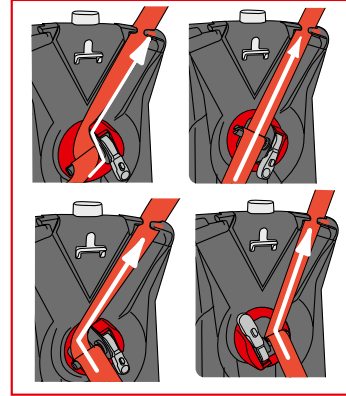

⚠NO

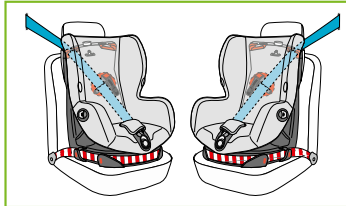

✓OK

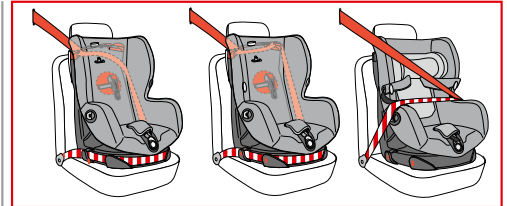

⚠NO

4. Kemer gerdiricisini sonuna kadar çevirin (resme bakın).
5. (a) Otomobil kemerinin omuz kısmını bazanın üst kenarında bulunan kemer yönlendiricisine takın.
(b) Omuz kemerini kemer gerdiricinin deliğine geçirin.
ÖNEMLİ: Otomobil kemerinin bel kısmının gerginliğini kontrol edin, bel kısmında gevşeklik OLMAMALIDIR (kontrol için bel kemerini hafifçe çekin).
6. Kemer gerdirme aparatını kemer iyice gerilinceye kadar birkaç defa ileri geri oynatın (**kemer gerdiricisinin düğmesine basmayın**). **ÖNEMLİ:** Kemer iyice sıkı olduğunda, kolu tekrar kapatın. (* resme bakın)
7. Koltuğu sürüş yönüne doğru çevirin, bazanın üst kenarında yeşil kontrol işareti görünür. Yeşil kontrol işareti koltuğun "sürüş yönüne doğru" güvenli olarak yerleşmiş olduğunu belirtir.
ÖNEMLİ: Koltuk, kullanılmadığı zamanlarda da otomobilde mutlaka "sürüş yönüne doğru" kemerlerle sabitlenmiş olmalıdır.

Güvenlik koltuğunun doğru olarak yerleştirildiğinin kontrolü (resimlerle).

Otomobil emniyet kemerinin doğru şekilde takılması çocuğunuzun güvenliği için son derece önemlidir. Çocuk oto güvenlik koltuğunu otomobile yerleştirirken otomobilin emniyet kemeri Maxi-Cosi Axiss'in üzerindeki kırmızı işaretlere göre sıralaması doğru olarak takılmalıdır. Bunun için Maxi-Cosi Axiss'in yan tarafında bulunan etikete de bakabilirsiniz. Kemeri hiçbir zaman açıklanandan başka bir şekilde bağlamayın. Her farklı bağlantı tehlikelidir.

ÖNEMLİ: Maxi-Cosi Axiss'in yerleştirme işlemi bittikten sonra, aşağıdaki noktaları kontrol edin ve gerekiyorsa düzeltin:

ÖNEMLİ: Çocuğunuz Maxi-Cosi Axiss'e yerleştirildikten sonra, koltuğun "sürüş yönünde" sabitlenmesi gerekir. Ancak bundan sonra otomobili hareket ettirmelisiniz.

ÖNEMLİ:

- Otomobil kemerinin herhangi bir noktada kıvrılmadığını kontrol edin.
- Otomobil kemerinin yerine tam oturup güvenle kilitlemiş olduğunu kontrol edin.

ÖNEMLİ: Koltuğu kilitlemek için (yeşil gösterge), bazı otomobillerde kasanın üst kısmını biraz aşağıya bastırmak gerekebilir.

(resim 13-14)

Güvenlik koltuğu dengeli durmuyorsa

- Otomobilinizin kendi koltuğunun başlığını yükseltin. Başlık HİÇBİR ZAMAN Maxi-Cosi Axiss ile temas etmemelidir.
- Mümkün olduğunca ve gerektiğinde arka koltuğun sırt kısmının açısını çocuk oto güvenlik koltuğunun alt kısmına tam olarak temas edecek şekilde ayarlayın.

Güvenlik koltuğunun kasası zor dönüyor ve/veya kasayı «sürüş yönünde» (yeşil gösterge) kilitlemek zorsa.

Kurulumu kontrol edin:

- Otomobilin kemeri bütün kemer yuvalarından ve yönlendiricilerinden geçmelidir.
- Kemerin bel kısmı SIKI olarak (pay kalmaksızın) kemer yuvalarından ve yönlendiricilerinden geçmelidir.
- Otomobilin kemeri oto güvenlik koltuğunun dönebilen kısmını etkilememelidir.
- Otomobilin kemeri gereğinden fazla gergin olabilir.
- Arka koltuğun ve sırt kısmının pozisyonu sorun çıkarmakta olabilir - koltuk ile sırt kısım arasındaki açığı düzeltin.
- Mümkünse arka koltuğun sırt kısmını oto güvenlik koltuğunun alt kısmı ile tamamen temas edecek şekilde ayarlayın.
- Oto güvenlik koltuğunu hiçbir şeyin engellemediğinden emin olun.

Sorun halen çözülmiyorsa güvenlik koltuğunun satıcısı ile irtibata geçin.

4 MAXI-COSI AXISS'İ OTOMOBİLDEN ÇIKARMA

(resim 15-17)

1. Kolu açın (a) ve aynı zamanda koltuğu kendinize doğru çevirin (b).
2. (a) Döğmeye basın (1) ve aynı zamanda kemer yuva kolunu aşağı doğru çevirin. Döğmeyi basık tutun (1) ve kemeri çıkarmak için çekin (2). Kemeri metal milin arasından çıkartın (c)
ÖNEMLİ: Kemeri çıkartmak ancak kol aşağı doğru tamamen çevrildiğinde mümkün olur.
3. Emniyet kemerinin kilidini açın (a), kemeri üst (b) ve alt kemer yuvalarından ve yönlendiricilerinden geçirip güvenlik koltuğunun altından çıkartın.
ÖNEMLİ: Oto güvenlik koltuğu çocuk tarafından kullanılmadığı zamanlarda da talimatlara uygun olarak otomobile takılmalıdır. Uygun takılmamış güvenlik koltuğu diğer yolculara tehlike teşkil edebilir. Kaza durumunda takılı olmayan bir güvenlik koltuğu hayati tehlike oluşturabilir.

5 OMUZ KEMERLERİNİN YÜKSEKLİĞİNİN AYARLANMASI

Kemer sistemi çocuğun boyuna uygun olarak ayarlanmalıdır.

* Oto güvenlik koltuğunun omuz kemerleri çocuğunuzun omuz yüksekliği hizasında olmalıdır. (resme bakın).

(resim 18-21)

1. Baş desteğini öne eğin.
2. Baş desteğini çocuğun boyuna göre aşağı veya yukarı doğru hareket ettirerek ayarlayın.
3. Seçmiş olduğunuz pozisyonu sabitlemek için baş desteğini tekrar yerine bastırarak takın.

6 ÇOCUĞU OTO GÜVENLİK KOLTUĞUNA YERLEŞTİRME

(resim 22-26)

1. Ayar düğmesine basıp (a) kemer sistemini gevşetmek için aynı zamanda omuz kemerlerini çekin (**kemer pedlerini değil, kemerleri çekin**).
2. Çocuğunuzu oto güvenlik koltuğuna daha kolay yerleştirmek için güvenlik koltuğunun yan taraflarında bulunan pratik kemer kancalarını kullanın (a). Çocuğunuzu oto güvenlik koltuğuna oturtmadan önce omuz kemerlerini kancalara asın.
3. Çocuğunuzu güvenlik koltuğuna oturtun, omuz kemerlerini kancalardan çıkartın.
4. (a) + (b) 'den oluşan 2 kilit ucunu bir araya getirin ve "klik" sesi duyacak şekilde kilide takın.
5. Kemer sisteminin ayar bandını çekerek kemirin bolluğunu alın.
 - **NOT:** Çocuk ile kemer sistemi arasında bir parmak kalınlığından fazla pay bırakmayın.
 - **NOT:** Kemerlerin sıkıca gerilmesi gerekir; bir parmak pay bırakılması halinde çocuk kollarını omuz kemerinin altından çıkartamaz.

7 ÇOCUĞU GÜVENLİK KOLTUĞUNDAN ALMA

(resim 27-28)

1. Ayar düğmesine basıp (a) kemer sistemini gevşetmek için aynı zamanda omuz kemerlerini çekin (**kemer pedlerini değil, kemerleri çekin**).
2. Kilidin kırmızı düğmesine basıp kemer sistemini açın. Omuz kemerlerini kancalara asın.

8 OTO GÜVENLİK KOLTUĞUNUN OTURMA/YATIŞ POZİSYON AYARI

(resim 29)

Oto güvenlik koltuğunun pozisyonunun ayarlanması Maxi-Cosi Axiss oturma pozisyonundan yarım yatış pozisyonuna kadar 8 kademe ayarlanabilir

- Oto güvenlik koltuğu kasasının ön tarafındaki düğmeye basıp aynı zamanda dilediğiniz oturma/ yatış pozisyonuna gelinceye kadar koltuğu aşağı veya

yukarı doğru hareket ettirin. Dilediğiniz pozisyonuna geldiğinde sabitlemek için düğmeyi bırakın.

9 KILIFIN ÇIKARTILMASI VE BAKIMI

Bakım

Kumaş kılıf:

- Kılıfı temizlemeden önce yıkama talimatı etiketindeki bilgilere bakın (kılıfın üzerindedir). Yıkama etiketinde aşağıdaki bilgiler bulunmaktadır.

Yıkama talimatı

Kılıfın temizlenmesi:

- Kılıfı ve kemer pedlerini elle yıkayın (en fazla 30°C). Kurutma makinesi kullanmayın. Ayrıca kılıfın üzerindeki bakım talimatlarına bakın.

Öneri: Maxi-Cosi Axis's'i satın alırken, kılıf yıkanıp, kururken bile kullanmaya devam edebilmek için ekstra bir kılıf almanızı öneririz.

Plastik Kasa ve Baza:

- **DİKKAT:** Bu bakımı ancak Maxi-Cosi Axis otomobilin dışında bulunduğu zaman yapın. Koltuğun plastik kısımlarını bez yardımı ile ılık su ve sabunla temizleyin. Bunu yaparken aşındırıcı temizlik maddeleri kullanmayın.
- **DİKKAT:** Hiçbir zaman Maxi-Cosi Axis's'in hareketli parçaları için bile olsa yağ kullanmayın.

(resim 30–36)

Güvenlik koltuğu kasasından kılıfın çıkartılması:

Öneri: Kılıfı kasadan çıkartmadan önce tekrar takarken doğru ve kolay takabilmek için kılıfın nasıl takılmış olduğunu iyice incelemenizi öneririz.

1. Maxi-Cosi Axis kasasını çevirin.
2. Kemer kilidini açmak için kırmızı düğmeye basın, kilidi açın (a) sonra ayar düğmesine basıp (b) aynı zamanda omuz kemerlerini çekin (kemer pedlerini DEĞİL kemerleri çekin).
3. Güvenlik koltuğunun arkasındaki yuvalardan omuz kemerlerini çıkartın. Sonra güvenlik koltuğunun ön tarafından omuz kemerlerini kasadan ve kemer pedlerinden çıkartın.
4. Kılıfın lastik bantlarını çıkartın (a). Kasanın (b) + (c) kısmının üzerinden kılıfı geçirin (resme bakın). Kemer kısımlarını (d) kasanın açıklarından geçirip kılıfı yavaşça ve dikkatlice çıkartın.
5. Baş desteğinin üzerindeki lastik bantları kaldırın (resme bakın). Kemer pedlerini başlık kılıfının deliklerinden geçirip kılıfı çıkartın. Yıkamadan önce destek tablasını kılıftan çıkartmayı unutmayın.

ÖNEMLİ: Kılıfın altında bulunan EPS/polistiren veya başka köpük malzemelerini ASLA çıkartmayın. Bu malzemeler Maxi-Cosi Axis's'in güvenliği için son derecede önemlidir.

- * Kılıfı tekrar kasaya takarken güvenlik koltuğunun kemerlerinin dönmemiş olması çok önemlidir. Bunlar kemer kilidinden düz olarak geçmelidirler (resme bakın). Otomobil koltuğu kemerleri güvenlik koltuğunun altındaki çapraz çubuğun altına yerleştirilmelidir. Çocuğunuzu güvenlik koltuğuna oturtmadan önce kemer sisteminin düzgün çalıştığını tekrar test etmeniz gerekir. Şüphenez varsa, satıcı ile irtibata geçin.

Sadece baş destek kılıfını çıkartmak için

Güvenlik koltuğunun arka tarafında bulunan demir mili gevşetip çıkartın (b). Kemer pedlerinin askıları artık çıkabilecektir. Güvenlik koltuğunun önünden kemer pedlerini çıkartın. Şimdi baş desteğinden kılıfı çıkartabilirsiniz.

Kemer kilidinin işlevi ve temizliği:

Kemer kilidinin düzgün çalışması çocuğunuzun güvenliği için çok önemlidir. Kilidin iyi çalışmaması genellikle kilidin (örneğin tozlanma, kirlenme, yemek artıklarının birikmesi gibi sebeplerden) kirlı olmasından kaynaklanmaktadır. Arada bir elektrikli süpürge ile çekerek kilit sisteminin temiz kalmasını sağlayın. Aşağıda bazı olası sorunlar ve yine olası bakım çözümleri belirtilmiştir;

A. Kemer kilidinde arızalar:

- Kemer kilidini açtığınızda kemer kilit bölümleri ağır çıkıyor.
- Kemer kilidi ancak çok fazla güç kullandığınızda açılıyor.
- Kemer kilit bölümlerini kilide sokmakta zorlanıyorsunuz (çok dirençle karşılaşıyorsunuz).
- Kilit artık kilitlenmiyor, kemer kilit bölümleri kilide takılmıyor.
- Kemer kilit bölümlerini kilide sokarken net bir "tık" sesi çıkmıyor.

B. Sorunların çözümü:

- Kilidin kirlı olup olmadığını kontrol edin ve gerekirse tıklayarak, durulayarak, üfleyerek ya da örneğin elektrikli süpürge ile çekerek temizleyin.
- **DİKKAT:** Hiçbir zaman yağ kullanmayın.

Kemer kilidini iyi kapatmadıysanız veya problemin çözüldüğünden emin değilseniz hemen satıcı veya ithalatçı firma ile irtibata geçin (irtibat bilgileri için kullanım kılavuzunun arkasına bakın). Bu durumda Maxi-Cosi Axis's'i problem giderilene kadar asla kullanmayın.

DİKKAT: Bu "Üniversal" bir çocuk oto güvenlik koltuğudur. 44 numaralı Direktif, düzeltmelerin 04 serisine göre araçlarda genel kullanım için onaylanmış olup, hepsi olmamak üzere çoğu oto koltuğuna uyar. Araç üreticisi, araç kullanım kılavuzunda aracın bu yaş grubu için "Üniversal" çocuk oto güvenlik koltuğu için uygun olduğunu belirttiği durumda uyumu muhtemeldir. Bu çocuk oto güvenlik koltuğu, bu dikkat notunu taşımayan önceki tasarımlara uygulananlardan daha sıkı şartlar altında "Üniversal" olarak sınıflandırılmıştır. Tereddüt ettiğiniz takdirde, çocuk oto güvenlik koltuğunun üreticisi veya ürünü satın aldığımız mağazaya danışın.

ÖNEMLİ: Maxi-Cosi Axiss 3-nokta emniyet kemer sistemi ile kullanmaya uygun evrensel bir güvenlik koltuğudur:

- ECE R44/04 normuna uygundur.
- Grup 1 için (9 -18Kg arası çocuklar) güvenlik koltuğu her zaman "sürüş istikametinde" ve tercihen arka koltuğa yerleştirilmelidir.
- Güvenlik koltuğu her zaman "sürüş yönünde" yerleştirilmelidir. Hiçbir zaman "sürüş yönüne ters" yerleştirilmemelidir.
- Üretici firma ancak (R44) tüzüğünün uygulanması kapsamında sorumlu tutulabilir. Bu kural dikkatsiz araba kullanımı ve trafik kurallarının ihlalini kapsamaz.
- Çocuğunuzu güvenlik koltuğuna yerleştirdikten sonra otomobil emniyet kemerinin doğru olarak takıldığını kontrol etmelisiniz (tüm 3-noktalı otomobil kemeri). 3-noktalı otomobil kemeri ni iyice çekip gerin. Kemerlerin dönmemiş olduğunu kontrol edin.

Genel talimatlar

Aşağıdaki noktalara daima dikkat edin...

- Oto güvenlik koltuğunu kısa seyahatler dahil her zaman kullanın, çünkü kazaların çoğu kısa seyahatlerde olmaktadır.
- Maxi-Cosi Axiss'i yalnız otomobilinizde kullanın evde kullanmayın. Çocuk oto güvenlik koltukları ev içi kullanımı için tasarlanmamıştır.
- Maxi-Cosi Axiss'i hem ön yolcu koltuğuna hemde arka koltuğa koyabilirsiniz (hava yastığı olsa dahi). Ancak tavsiyemiz arka koltuğa koymanızdır. Eğer bu mümkün değilse hava yastığı olan otomobil ön koltuğunun tamamen en arkaya doğru çekilmiş olmasına dikkat edin. Otomobilinizin kullanım kılavuzuna bakın, günümüzde birçok otomobilde hava yastığı kapatılabilmektedir.
- Güvenlik koltuğunun kullanılmadığı zamanlar dahil otomobilin emniyet kemeri ile bağlı bulunması gerekir. Bağlı olmayan güvenlik koltukları ani duruşlarda diğer yolcuları yaralayabilir
- Maxi-Cosi Axiss'in ağır yük, ayarlanabilen sandalye veya kapanan kapılar arasında sıkışmamasına dikkat edin. Otomobillerin öne yatabilen arka koltuklarının her

zaman kilitlemiş olmaları gerekir.

- Maxi-Cosi Axiss'i hiçbir zaman kılıfsız kullanmayın. Orijinal kılıftan başka kılıf kullanmayın, çünkü orijinal kılıf toplama güvenliğinin bir parçasıdır.
- Otomobilinizi güneşe park ettiğinizde Maxi-Cosi Axiss'i güneşten koruyun, çünkü plastik ve metal parçalar çok ısınabilirler bu aşırı ısınmış parçalar yanıklara veya üründe renk solmalarına neden olabilir.
- Kılıfın hasar görmesini önlemek amacıyla, kılıf üzerinde bulunan logo, uyarı vsleri çıkarmayın.
- Arabanızda güvenliksiz eşyalar ve (mesela arka koltuk rafı üstünde boşta duran) diğer cisimler olmamasına dikkat edin. Bu cisimler kaza anında veya ani duruşlarda tehlike unsuru olurlar.
- Çocuğunuza hareket etme olanağı tanımak için uzun yolculuklarda düzenli olarak molalar verin.
- Çocuğunuzu ASLA otomobilde yalnız bırakmayın.
- Kullanım kılavuzunu ileride kullanmak için Maxi-Cosi Axiss'in arkasında bulunan gözde saklayın.
- Hiçbir zaman ikinci el ürün kullanmayın, çünkü koltuğun daha önce nasıl kullanıldığını bilemezsiniz. Çocuk oto güvenlik koltuğunun güvenliği ile ilgili sadece ilk sahibinin kullandığı dönem için garanti verilir.
- Hem oto güvenlik koltuğuna hem de kemerlere kullanıcı tarafından herhangi bir değişiklik yapılamaz. Koltuğun bir parçası olan etiketler ve uyarılar da kesinlikle çıkarılamaz.
- Bir kazadan sonra Maxi-Cosi Axiss'i hemen değiştirin; güvenlik koltuğu görünmeyen bir hasar almış ve güvenliğini yitirmiş olabilir.
- Oto güvenlik koltukları otomobillerin döşemesinde ve emniyet kemerlerinde iz bırakabilir. Güvenlik normları ve kemerlerin sıkıştırılması için gerekli kuvvet bu durumu kaçınılmaz kılar. Bu yüzden doğabilecek hasardan üretici firma sorumlu değildir.

Ve elbette ...

- Her zaman emniyet kemerinizi takarak iyi bir örnek olun.

Atik ayırıştırma

Oto güvenlik koltuklarının optimum ve güvenli kullanımı için bir çocuk koltuğunun, satın alındığı tarihten itibaren, 5 ilâ 6 seneden fazla kullanılmaması gerekir. Güneşten (UV) dolaylı plastik yavaş yavaş eskidiğinden ürün görünmeyecek şekilde işlevini yitirebilir.

Çocuğunuz büyüdüğü zaman bu güvenlik koltuğunu çöpe bırakmanızı tavsiye ediyoruz.

Çevre kirliliğini önlemek için Maxi-Cosi Axiss kullanıcılarından hem başta ürünün ambalajını çöpe atacağınızda hem de ürünün kullanım ömrünün sonunda kendisini atarken çöp ayırımına dikkat etmelerini rica ederiz. Plastik ambalaj maddelerini boğulma tehlikesini önlemek için çocuğunuzdan uzak tutun.

10 GARANTİ

24 aylık garantimiz, tasarım, mühendislik, üretim ve ürün performansımızın kalitesine olan güvenimizi yansıtmaktadır. Bu ürünün Avrupa güvenlik gereksinimleri ve kalite standartlarına uygun olarak üretildiğini ve satın alındığı tarihte malzeme ve işçilik açısından kusuru olmadığını garanti ederiz.

24 aylık garanti süresi normal koşullarda ve kullanım kılavuzuna uygun olarak kullanıldığında malzeme ve işçilik açısından tüm üretim kusurlarını kapsamaktadır. Malzeme ve işçilik açısından kusurlara karşı garanti kapsamında onarım veya yedek parça talep etmek için, servis talebinden önceki 24 ay içinde ürünün alındığını gösteren satın alma belgesini ibraz etmelisiniz.

24 aylık garanti süresi , normal aşınma ve yıpranma, kazalar, yanlış kullanım, ihmal veya kullanım kılavuzuna uyulmaması sonucu oluşan hasarları kapsamamaktadır. Normal yıpranma ve aşınma örnekleri, düzenli kullanım sonucu aşınan tekerlekler ve kumaşları ve uzun süre boyunca kullanım sonucunda renk ve malzemelerdeki doğal deformasyonu kapsamaktadır.

Arızalı veya kusurlu ürün durumunda ne yapılmalıdır: Sorun veya arıza ortaya çıkması halinde, hızlı servis için en iyi seçeneğiniz [Marka] bayiniz veya perakende satıcınızla görüşmektir. Bayi ve yetkili satıcılar da 24 aylık garanti süresi sağlamaktadır. Servis talebinden önceki 24 ay içinde ürünü satın aldığınızı gösteren belgeyi ibraz etmelisiniz. Servis talebiniz için [marka] Servisinden ön onay almanız işleminizi kolaylaştıracaktır. Prensip olarak, garanti kapsamındaki servis talepleriyle ilgili kargo ve iade ücretlerini biz karşılıyoruz. Garanti kapsamına girmeyen hasarlarla ilgili makul bir ücret karşılığında servis verilir.

Bu Garanti, 25 Mayıs 1999 tarihli 99/44/EG sayılı Avrupa Yönergesine uygundur.

(1) Etiketleri veya tanımlama numaralarını kaldıran veya değiştiren tedarikçi veya bayilerden satın alınan ürünler onaysız olarak değerlendirilecektir. Bu ürünlerin orijinalliği doğrulanamadığı için garanti verilmemektedir.

11 SORULAR

Sorularınız olduğunda, lütfen satıcınız veya ithalatçı firma ile irtibata geçin. (kullanım kılavuzunun arkasına bakın). İrtibata geçtiğinizde aşağıdaki bilgileri hazır bulundurunuz:

- Turuncu-beyaz ECE etiketinin alt tarafındaki seri numarası (Maxi-Cosi Axis'in arka tarafında).
- Maxi-Cosi Axis'in kullanıldığı otomobilin markası, modeli, yaşı ve hangi koltuğunda kullanıldığı.
- Çocuğunuzun yaşı, boyu ve ağırlığı.

ΑΓΑΠΗΤΟΙ ΓΟΝΕΙΣ

Συγχαρητήρια για την αγορά του Maxi-Cosi Axiss. Κατά τη δημιουργία του Maxi-Cosi Axiss, δόθηκε ιδιαίτερη προσοχή στην ασφάλεια, στην ευκολία χρήσης, στην άνεση και στο σχεδιασμό. Αποτέλεσμα αυτής της προσπάθειας είναι ένα προϊόν που πληροί τις πιο αυστηρές απαιτήσεις ασφαλείας.

Μελέτες έχουν δείξει ότι πολλά παιδικά καθίσματα αυτοκινήτου δεν χρησιμοποιούνται σωστά. Επομένως, πρέπει να αφιερώσετε λίγο χρόνο για να διαβάσετε προσεκτικά αυτές τις οδηγίες. Η βέλτιστη ασφάλεια του παιδιού σας μπορεί να διασφαλιστεί μόνο όταν το Maxi-Cosi Axiss χρησιμοποιείται σωστά.

Με τη συνεχή έρευνα από τα τμήματα ανάπτυξης προϊόντων και marketing της εταιρείας μας, τη διαρκή συνεργασία με ινστιτούτα δοκιμών και την επικοινωνία με καταναλωτές και πελάτες παραμένουμε στην πρώτη γραμμή στον τομέα της ασφάλειας των παιδιών στο αυτοκίνητο. Για τυχόν ερωτήσεις ή παρατηρήσεις σχετικά με τη χρήση του Maxi-Cosi Axiss, μη διστάσετε να επικοινωνήσετε μαζί μας.

Dorel (βλ. οπισθόφυλλο του εγχειριδίου οδηγιών για τη διεύθυνση και τον αριθμό τηλεφώνου)

ΠΕΡΙΕΧΟΜΕΝΑ

- 1 ΣΗΜΑΝΤΙΚΟ: ΔΙΑΒΑΣΤΕ ΠΡΩΤΑ
- 2 ΠΕΡΙΓΡΑΦΗ
- 3 ΤΟΠΟΘΕΤΗΣΗ ΚΑΙ ΑΦΑΙΡΕΣΗ ΤΟΥ MAXI-COSI AXISS
- 4 ΑΦΑΙΡΕΣΗ ΤΟΥ MAXI-COSI AXISS ΑΠΟ ΤΟ ΑΥΤΟΚΙΝΗΤΟ
- 5 ΡΥΘΜΙΣΗ ΤΟΥ ΥΨΟΥΣ ΤΩΝ ΖΩΝΩΝ ΩΜΟΥ
- 6 ΤΟΠΟΘΕΤΗΣΗ ΤΟΥ ΠΑΙΔΙΟΥ ΣΤΟ ΚΑΘΙΣΜΑ ΑΥΤΟΚΙΝΗΤΟΥ
- 7 ΑΦΑΙΡΕΣΗ ΤΟΥ ΠΑΙΔΙΟΥ ΑΠΟ ΤΟ ΚΑΘΙΣΜΑ ΑΥΤΟΚΙΝΗΤΟΥ
- 8 ΡΥΘΜΙΣΗ ΤΗΣ ΘΡΟΝΙΑΣ ΘΕΣΗΣ ΚΑΙ ΤΗΣ ΘΕΣΗΣ ΥΠΝΟΥ
- 9 ΣΥΝΤΗΡΗΣΗ ΚΑΙ ΑΦΑΙΡΕΣΗ ΤΟΥ ΥΦΑΣΜΑΤΙΝΟΥ ΚΑΛΥΜΜΑΤΟΣ
- 10 ΕΓΓΥΗΣΗ
- 11 ΕΡΩΤΗΣΕΙΣ

Αποποίηση ευθύνης:

Ο σχεδιασμός και η σύνταξη του παρόντος εγχειριδίου οδηγιών έγιναν με τη μέγιστη δυνατή επιμέλεια. Ωστόσο, δεν παρέχουμε καμία εγγύηση σχετικά με την πληρότητα και την ορθότητα των πληροφοριών που παρέχονται στο παρόν.

1 ΣΗΜΑΝΤΙΚΟ: ΔΙΑΒΑΣΤΕ ΠΡΩΤΑ

ΠΡΟΕΙΔΟΠΟΙΗΣΗ

- Διαβάστε προσεκτικά το παρόν εγχειρίδιο οδηγιών και φυλάξτε στο χώρο αποθήκευσης στο πίσω μέρος του καθίσματος αυτοκινήτου για μελλοντική αναφορά. Σε περίπτωση μη τήρησης αυτών των οδηγιών ενδέχεται να υπάρξει σοβαρός κίνδυνος για την ασφάλεια του παιδιού.
- Χρησιμοποιείτε μόνο γνήσια εξαρτήματα και ανταλλακτικά, εγκεκριμένα από τον κατασκευαστή. Μην τροποποιείτε το προϊόν. Επικοινωνήστε με τον προμηθευτή ή τον εισαγωγέα για τυχόν παράπονα ή προβλήματα.

Maxi-Cosi Axiss εγκεκριμένο σύμφωνα με το ECE R 44/04

Ομάδα	βάρους και ηλικίας	παιδιού
Ομάδα 1	(9-18 kg)	9 μηνών - 3,5 ετών περίπου

- Η ζώνη ώμου θα πρέπει να ρυθμιστεί στο ύψος του παιδιού (βλ. σελίδα 72).
- Για να τοποθετήσετε σωστά το παιδί στο Maxi-Cosi Axiss, θα πρέπει να ακολουθήσετε προσεκτικά τις οδηγίες στη σελίδα 72.

2 ΠΕΡΙΓΡΑΦΗ

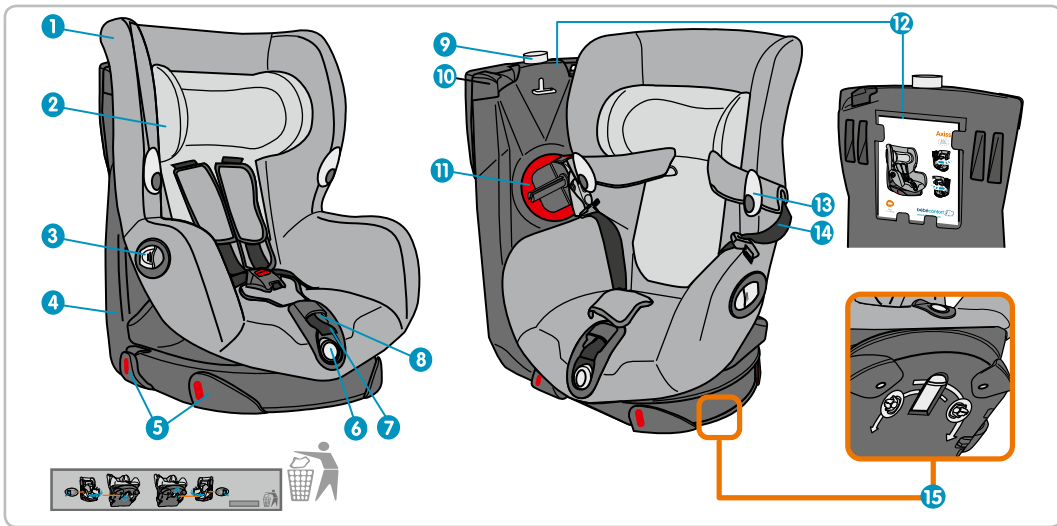

1. Υφασμάτινο κάλυμμα
2. Ρυθμιζόμενο υποστήριγμα για το κεφάλι
3. Λαβή για περιστροφή του καθίσματος
4. Υποστήριγμα καθίσματος αυτοκινήτου (βάση)
5. Οδηγοί ζώνης για το τμήμα μέσης της ζώνης καθίσματος
6. Κουμπί ελέγχου για ρύθμιση της όρθιας θέσης και της θέσης ύπνου
7. Ιμάντας πρόσδεσης για το σύστημα ζωνών καθίσματος
8. Κουμπί ελέγχου για τους ιμάντες ώμου
9. Κόκκινος/πράσινος δείκτης για ασφάλιση του σκελετού του καθίσματος
10. Οδηγός ζώνης για τον ιμάντα ώμου
11. Προεντατήρας ζώνης καθίσματος (για πρόσδεση του τμήματος ώμου της ζώνης)
12. Χώρος αποθήκευσης για το εγχειρίδιο οδηγίων
13. Άγκιστρο ζώνης
14. Ζώνη ώμου
15. Κουμπί για ρύθμιση της κατεύθυνσης περιστροφής του σκελετού του καθίσματος (αριστερά ή δεξιά)

ΕΙΔΙΚΑ ΧΑΡΑΚΤΗΡΙΣΤΙΚΑ

Για μεγαλύτερη ευκολία στη χρήση, το Maxi-Cosi Axis διαθέτει τα ακόλουθα χαρακτηριστικά:

- Ο σκελετός του καθίσματος μπορεί να περιστραφεί προς τα δεξιά ή προς τα αριστερά, ανάλογα με τη θέση της πόρτας του αυτοκινήτου, για πιο εύκολη τοποθέτηση του παιδιού.
- Παρέχεται προεντατήρας της ζώνης καθίσματος για καλύτερη ασφάλιση της ζώνης καθίσματος.

3 ΤΟΠΟΘΕΤΗΣΗ ΚΑΙ ΑΦΑΙΡΕΣΗ ΤΟΥ MAXI-COSI AXISS

Τοποθέτηση με ζώνη 3 σημείων
(σύμφωνα με τις κόκκινες ενδείξεις στο προϊόν).

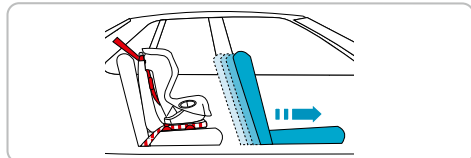
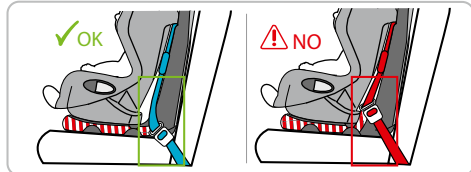
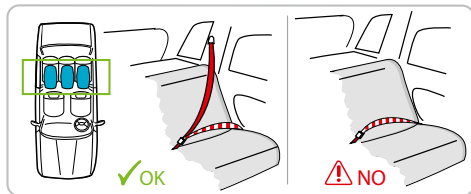

Χρησιμοποιείτε το Maxi-Cosi Axiss μόνο σε κάθισμα στραμμένο προς τα εμπρός, όταν το προϊόν χρησιμοποιείται σε συνδυασμό με ζώνη ασφαλείας για ενήλικες σύμφωνα με τις παρακάτω προϋποθέσεις: Κατάλληλο για χρήση μόνο στα οχήματα που αναφέρονται με ζώνη ασφαλείας μέσης/3 σημείων/στατική/με μηχανισμό επαναφοράς, εγκεκριμένη σύμφωνα με τον κανονισμό ECE αρ. 16 ή άλλο αντίστοιχο πρότυπο. (Διαγράψτε όσα δεν ισχύουν.)

Η σωστή τοποθέτηση της ζώνης του καθίσματος αυτοκινήτου συμβάλλει σημαντικά στην ασφάλεια του παιδιού σας. Η ζώνη του καθίσματος πρέπει να τοποθετείται με τη σωστή διαδικασία, σύμφωνα με τις κόκκινες ενδείξεις στο Maxi-Cosi Axiss. Μπορείτε, επίσης, να ανατρέξετε στο αυτοκόλλητο που υπάρχει στο πλαϊνό μέρος του Maxi-Cosi Axiss.

Μην τοποθετείτε ποτέ τη ζώνη του καθίσματος με τρόπο διαφορετικό από εκείνον που περιγράφεται στο παρόν εγχειρίδιο.

Εάν το υποστήριγμα για το κεφάλι του καθίσματος δυσχεραίνει την τοποθέτηση του Maxi-Cosi Axiss, αφαιρέστε το. Μην ξεχάσετε να το τοποθετήσετε ξανά, όταν χρησιμοποιήσετε το κάθισμα.

Α. Τοποθέτηση

- **ΠΡΟΣΟΧΗ:** Πριν από την τοποθέτηση του Maxi-Cosi Axiss, ασφαλίστε τα πίσω αναδιπλούμενα καθίσματα.
- **ΠΡΟΣΟΧΗ:** Ορισμένες ζώνες καθίσματος είναι τοποθετημένες πολύ μπροστά. Στην περίπτωση αυτή, δεν είναι δυνατή η σωστή τοποθέτηση του καθίσματος. Δοκιμάστε ένα διαφορετικό κάθισμα.

Το Maxi-Cosi Axiss θα πρέπει να τοποθετείται, κατά προτίμηση, στο πίσω κάθισμα. Εάν αυτό δεν είναι δυνατό, μπορεί να τοποθετηθεί στο κάθισμα του συνοδηγού, εφόσον κάτι τέτοιο δεν έρχεται σε αντίθεση με την τοπική νομοθεσία της χώρας χρήσης του καθίσματος αυτοκινήτου.

Κατά την τοποθέτηση του καθίσματος αυτοκινήτου πίσω από το κάθισμα του συνοδηγού, μετακινήστε το υποστήριγμα πλάτης του καθίσματος του συνοδηγού σε όρθια θέση και όσο το δυνατόν πιο μπροστά, ώστε να μην υπάρχει κίνδυνος πρόσκρουσης του παιδιού στο κάθισμα.

Σημαντικό: Το Maxi-Cosi Axiss πρέπει να είναι πάντα στραμμένο προς τα εμπρός και ασφαλισμένο στη θέση του πριν ξεκινήσετε.

(Εικ. 1-4)

ΠΕΡΙΣΤΡΟΦΗ ΤΟΥ ΚΑΘΙΣΜΑΤΟΣ ΑΥΤΟΚΙΝΗΤΟΥ
Η κατεύθυνση περιστροφής του Axiss θα πρέπει να ρυθμίζεται πάντα προς την πλησιέστερη πόρτα του αυτοκινήτου.

Το κουμπί για ρύθμιση της κατεύθυνσης περιστροφής βρίσκεται στην κάτω πλευρά του Axiss.

Για να περιστρέψετε το κάθισμα προς τα δεξιά

1. Μετακινήστε το κουμπί προς τα πίσω για περιστροφή του σκελετού του καθίσματος προς τα ΔΕΞΙΑ.

Για να περιστρέψετε το κάθισμα προς τα αριστερά

1. Μετακινήστε το κουμπί προς τα εμπρός για περιστροφή του σκελετού του καθίσματος προς τα ΑΡΙΣΤΕΡΑ.
2. Ανοίξτε το μοχλό και κρατήστε τον με το ένα χέρι. Με το άλλο χέρι, περιστρέψτε ταυτόχρονα το σκελετό του καθίσματος έως την επιθυμητή θέση.

(Εικ. 5-12)

ΤΟΠΟΘΕΤΗΣΗ ΤΟΥ ΚΑΘΙΣΜΑΤΟΣ ΑΥΤΟΚΙΝΗΤΟΥ ΣΤΟ ΑΥΤΟΚΙΝΗΤΟ: «ΠΡΟΣ ΤΗΝ ΚΑΤΕΥΘΥΝΣΗ ΠΟΡΕΙΑΣ»

ΣΗΜΑΝΤΙΚΟ: Πριν από τη χρήση του Maxi-Cosi Axis, βεβαιωθείτε ότι έχουν αφαιρεθεί οι αποστάτες από τους οδηγούς της ζώνης καθίσματος. Αποτελούν μέρος της συσκευασίας και πρέπει να αφαιρούνται.

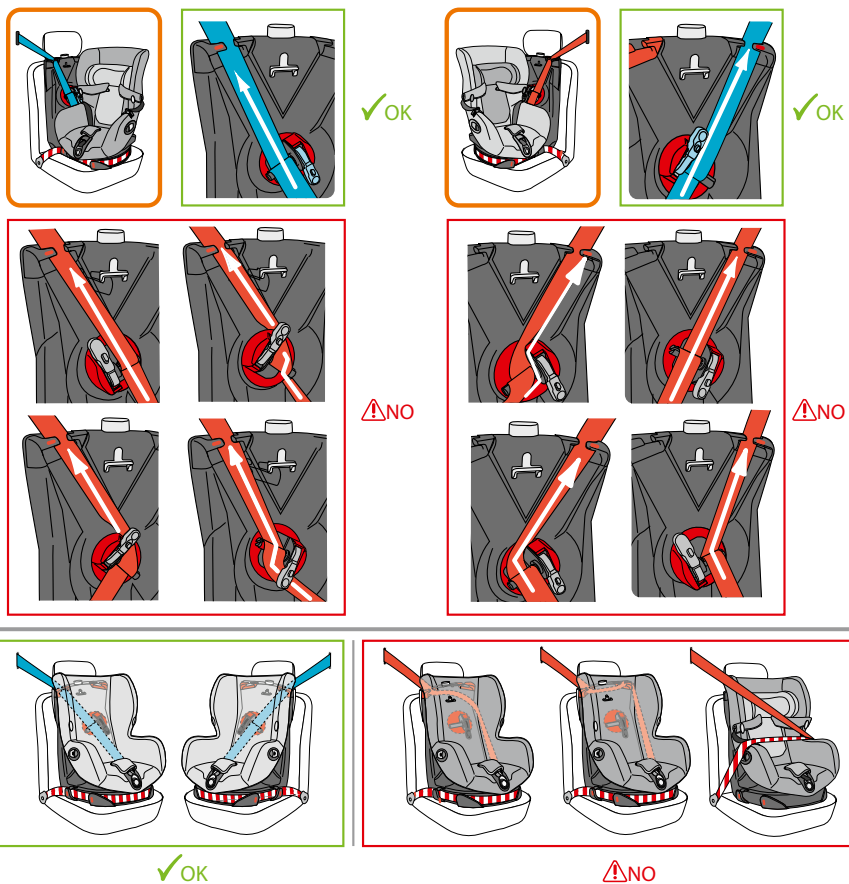

Τοποθέτηση του καθίσματος αυτοκινήτου στο αυτοκίνητο: «προς την κατεύθυνση πορείας».

1. Τοποθετήστε το τμήμα μέσης της ζώνης καθίσματος πίσω από τους δύο οδηγούς ζώνης καθίσματος (α) στην πλευρά της πόρτας του αυτοκινήτου και, στη συνέχεια, γύρω από την κάτω πλευρά του καθίσματος αυτοκινήτου (β).
2. Στη συνέχεια, τοποθετήστε το τμήμα μέσης της ζώνης καθίσματος στην άλλη πλευρά, πίσω από τους δύο οδηγούς ζώνης (α). Στερεώστε τη ζώνη καθίσματος (β) και τεντώστε την.
ΣΗΜΑΝΤΙΚΟ: Βεβαιωθείτε ότι το τμήμα μέσης της ζώνης καθίσματος έχει τεντωθεί καλά και έχει περάσει από τους 4 οδηγούς ζώνης γύρω από τη βάση. Η ζώνη καθίσματος δεν πρέπει να έχει συστραφεί.
3. Περιστρέψτε το κάθισμα προς τα εσάς, ανοίγοντας το μοχλό (α). Κρατήστε τη λαβή ανοικτή και περιστρέψτε το σκελετό του καθίσματος προς τα εσάς με το άλλο χέρι (β).
ΣΗΜΑΝΤΙΚΟ: το κουμπί κάτω από τη βάση θα πρέπει να ρυθμιστεί εκ των προτέρων στην επιθυμητή κατεύθυνση περιστροφής (βλ. σελίδα 7).
4. Περιστρέψτε τον προεντατήρα της ζώνης καθίσματος μέχρι τέρας (βλ. διάγραμμα).
5. (α) Τοποθετήστε το τμήμα ώμου της ζώνης καθίσματος στον οδηγό ζώνης, στην άνω πλευρά της βάσης.
(β) Στερεώστε τη ζώνη ώμου στην εγκοπή του άξονα του προεντατήρα ζώνης καθίσματος.
ΣΗΜΑΝΤΙΚΟ: Βεβαιωθείτε ότι το τμήμα μέσης της ζώνης καθίσματος είναι καλά τεντωμένο. Το τμήμα μέσης της ζώνης ΔΕΝ πρέπει να είναι χαλαρό (τραβήξτε απαλά το τμήμα μέσης της ζώνης για να ελέγξετε την τάνυση).
6. Μετακινήστε τη λαβή στον προεντατήρα της ζώνης καθίσματος προς τα πίσω και προς τα εμπρός μερικές φορές μέχρι να τεντωθεί πλήρως η ζώνη (μην πατάτε το κουμπί στον προεντατήρα).
ΣΗΜΑΝΤΙΚΟ: εάν η ζώνη είναι τεντωμένη, κλείστε ξανά τη λαβή. (*βλ. διάγραμμα).
7. Περιστρέψτε το σκελετό καθίσματος προς την κατεύθυνση πορείας. Θα πρέπει να εμφανιστεί ο πράσινος δείκτης στο άνω μέρος της βάσης. Ο πράσινος δείκτης υποδεικνύει ότι ο σκελετός του καθίσματος έχει ασφαλίσει προς την κατεύθυνση πορείας.

ΣΗΜΑΝΤΙΚΟ: όταν το αυτοκίνητο κινείται, το κάθισμα αυτοκινήτου πρέπει να είναι ασφαλισμένο προς την κατεύθυνση πορείας, ακόμη και εάν είναι κενό.

Βεβαιωθείτε ότι το κάθισμα αυτοκινήτου έχει τοποθετηθεί σωστά (σύμφωνα με τα διαγράμματα). Η σωστή τοποθέτηση της ζώνης καθίσματος συμβάλλει σημαντικά στην ασφάλεια του παιδιού σας. Για να στερεώσετε το κάθισμα αυτοκινήτου στο αυτοκίνητο, πρέπει να περάσετε τη ζώνη καθίσματος από τις κόκκινες ενδείξεις στο Maxi-Cosi Axis. Ανατρέξτε, επίσης, στο αυτοκόλλητο οδηγιών στο πλαϊνό τμήμα του Maxi-Cosi Axis. Μην τοποθετείτε ποτέ τη ζώνη καθίσματος με τρόπο διαφορετικό από εκείνον που περιγράφεται στο παρόν χειρίδιο! Κανένας άλλος τρόπος τοποθέτησης του καθίσματος αυτού δεν είναι ασφαλής.

ΣΗΜΑΝΤΙΚΟ: όταν ολοκληρωθεί η διαδικασία τοποθέτησης του Maxi-Cosi Axis, ελέγξτε τα παρακάτω σημεία και εκτελέστε τις απαιτούμενες διορθώσεις:

ΣΗΜΑΝΤΙΚΟ:

Όταν το παιδί κάθεται στο Maxi-Cosi Axis, ο σκελετός του καθίσματος πρέπει να είναι ασφαλισμένος προς την κατεύθυνση πορείας. Μόνο τότε θα πρέπει να ξεκινήσετε.

ΣΗΜΑΝΤΙΚΟ:

- Βεβαιωθείτε ότι η ζώνη καθίσματος δεν έχει συστραφεί.
- Βεβαιωθείτε ότι η ζώνη καθίσματος έχει τοποθετηθεί σωστά.

ΣΗΜΑΝΤΙΚΟ: σε ορισμένα αυτοκίνητα, πρέπει να μετακινήσετε το άνω μέρος του σκελετού του καθίσματος προς τα κάτω, για να ασφαλίσει στη θέση του (πράσινος δείκτης).

(Εικ. 13-14)

Το κάθισμα αυτοκινήτου δεν είναι σταθερό

- Ανασηκώστε το υποστήριγμα για το κεφάλι στην ανώτερη θέση. Το υποστήριγμα για το κεφάλι ΔΕΝ πρέπει να έρχεται σε επαφή με το Maxi-Cosi Axis.
- Όταν είναι δυνατό και απαραίτητο, πρέπει να ρυθμίζετε τη γωνία του υποστηρίγματος πλάτης του πίσω καθίσματος ώστε να έρχεται σε επαφή με τη βάση του καθίσματος αυτοκινήτου.

4 ΑΦΑΙΡΕΣΗ ΤΟΥ ΜΑΧΙ-COSI ΑΧΙΣΣ ΑΠΟ ΤΟ ΑΥΤΟΚΙΝΗΤΟ

Ο σκελετός του καθίσματος περιστρέφεται ή/ και ασφαλίζει δύσκολα προς την κατεύθυνση πορείας (πράσινος δείκτης).

Ελέγξτε την τοποθέτηση:

- Η ζώνη καθίσματος πρέπει να περνάει από όλους τους οδηγούς ζώνης.
- Το τμήμα μέσης της ζώνης πρέπει να περνάει από τους οδηγούς ζώνης TENTΩΜΕΝΟ και όχι χαλαρό.
- Η ζώνη καθίσματος δεν πρέπει να παρεμποδίζει το κάθισμα.
- Η ζώνη καθίσματος έχει πιθανότατα τεντωθεί υπερβολικά.
- Η αιτία του προβλήματος ενδέχεται να είναι η θέση του υποστηρίγματος πλάτης και του πίσω καθίσματος - ρυθμίστε τη γωνία ανάμεσα στο κάθισμα και το υποστήριγμα πλάτης.
- Εάν είναι δυνατό, ρυθμίστε το υποστήριγμα πλάτης ώστε να έρχεται σε επαφή με τη βάση του καθίσματος αυτοκινήτου.
- Βεβαιωθείτε ότι το κάθισμα αυτοκινήτου κινείται ελεύθερα.

Εάν το πρόβλημα παραμένει, επικοινωνήστε με τον προμηθευτή του καθίσματος αυτοκινήτου.

(Εικ. 15-17)

1. Ανοιξτε τη λαβή (α) και ταυτόχρονα περιστρέψτε το σκελετό του καθίσματος (β) προς τα εσάς.
2. (α) Πατήστε το κουμπί προς τα μέσα (1) και περιστρέψτε ταυτόχρονα τη λαβή του οδηγού ζώνης προς τα κάτω. Κρατήστε το κουμπί πατημένο (1) και τραβήξτε τη ζώνη (2) για να ξετυλιχτεί από τον οδηγό. Αφαιρέστε τη ζώνη από τον άξονα (γ).
ΣΗΜΑΝΤΙΚΟ: η ζώνη μπορεί να ελευθερωθεί μόνο εάν περιστρέψετε τη λαβή πλήρως προς τα κάτω.
3. Απασφαλίστε το κούμπωμα της ζώνης καθίσματος (α) και αφαιρέστε τη ζώνη καθίσματος από τον άνω οδηγό ζώνης (β) και τους κάτω οδηγούς ζώνης στη βάση του καθίσματος αυτοκινήτου.
ΣΗΜΑΝΤΙΚΟ: Το κάθισμα αυτοκινήτου πρέπει να στερεώνεται στο αυτοκίνητο σύμφωνα με τις οδηγίες, ακόμη και όταν είναι κενό. Εάν το κάθισμα αυτοκινήτου στερεωθεί εσφαλμένα, υπάρχει κίνδυνος για τους επιβάτες. Σε περίπτωση πρόσκρουσης, υπάρχει κίνδυνος για την ασφάλειά σας εάν το κάθισμα δεν είναι στερεωμένο.

5 ΡΥΘΜΙΣΗ ΤΟΥ ΎΦΟΥΣ ΤΩΝ ΖΩΝΩΝ ΩΜΟΥ

Το σύστημα ζωνών θα πρέπει να ρυθμιστεί ανάλογα με το ύψος του παιδιού.

* Οι ζώνες ώμου θα πρέπει να ρυθμιστούν στο ίδιο επίπεδο με τους ώμους του παιδιού (βλ. διάγραμμα).

(Εικ. 18-21)

1. Δώστε κλίση στο υποστήριγμα για το κεφάλι προς τα εμπρός.
2. Ρυθμίστε το υποστήριγμα για το κεφάλι προς τα πάνω ή προς τα κάτω, ανάλογα με το ύψος του παιδιού.
3. Όταν τοποθετήσετε το υποστήριγμα για το κεφάλι στη σωστή θέση, πιέστε το προς τα πίσω για να ασφαλίσει.

6 ΤΟΠΟΘΕΤΗΣΗ ΤΟΥ ΠΑΙΔΙΟΥ ΣΤΟ ΚΑΘΙΣΜΑ ΑΥΤΟΚΙΝΗΤΟΥ

(Εικ. 22-26)

1. Πατήστε το κουμπί ρύθμισης (α) και τραβήξτε ταυτόχρονα τις ζώνες ώμου (β), για να χαλαρώσετε το σύστημα ζωνών (τραβήξτε τις ζώνες και όχι τα μαξιλαράκια ζώνης).
2. Για πιο εύκολη τοποθέτηση του παιδιού στο κάθισμα αυτοκινήτου, χρησιμοποιήστε τα πρακτικά άγκιστρα ζώνης στο πλαϊνό τμήμα του καθίσματος αυτοκινήτου (α). Πριν από την τοποθέτηση του παιδιού στο κάθισμα, στερεώστε τις ζώνες ώμου στα άγκιστρα.
3. Τοποθετήστε το παιδί στο κάθισμα αυτοκινήτου και, στη συνέχεια, αφαιρέστε τις ζώνες από τα άγκιστρα.
4. Μετακινήστε ταυτόχρονα τα τμήματα του κουμπώματος (α) + (β) και τοποθετήστε τα στο κούμπωμα μέχρι να ακουστεί ο χαρακτηριστικός ήχος «κλικ».
5. Τραβήξτε τη ρυθμιζόμενη ζώνη και, στη συνέχεια, τεντώστε ολόκληρο το σύστημα ζωνών.
 - **Σημείωση:** Μην αφήνετε απόσταση μεγαλύτερη από ένα δάχτυλο ανάμεσα στο παιδί και το σύστημα ζωνών.
 - **Σημείωση:** Οι ζώνες πρέπει να είναι καλά τεντωμένες. Εάν η απόσταση ανάμεσα στο παιδί και τη ζώνη είναι μόνο ένα δάχτυλο, το παιδί δεν θα μπορεί σε καμία περίπτωση να ελευθερώσει τα χέρια του από τις ζώνες ώμου.

7 ΑΦΑΙΡΕΣΗ ΤΟΥ ΠΑΙΔΙΟΥ ΑΠΟ ΤΟ ΚΑΘΙΣΜΑ ΑΥΤΟΚΙΝΗΤΟΥ

(Εικ. 27-28)

1. Πατήστε το κουμπί ρύθμισης (α) και τραβήξτε ταυτόχρονα τις ζώνες ώμου (β), για να χαλαρώσετε το σύστημα ζωνών (τραβήξτε τις ζώνες και όχι τα μαξιλαράκια ζώνης).
2. Πατήστε το κόκκινο κουμπί στο κούμπωμα και ανοίξτε το σύστημα ζωνών. Στερεώστε τις ζώνες ώμου στα άγκιστρα.

8 ΡΥΘΜΙΣΗ ΤΗΣ ΟΡΘΙΑΣ ΘΕΣΗΣ ΚΑΙ ΤΗΣ ΘΕΣΗΣ ΥΠΝΟΥ

(Εικ. 29)

Ρύθμιση του καθίσματος αυτοκινήτου
Το Maxi-Cosi Axis μπορεί να ρυθμιστεί σε 8 διαφορετικά σημεία από την όρθια θέση έως τη θέση ημι-ανάκλισης

- Πατήστε το κουμπί στην μπροστινή πλευρά του σκελετού του καθίσματος και ρυθμίστε ταυτόχρονα τη θέση του καθίσματος προς τα πίσω ή προς τα εμπρός έως την επιθυμητή όρθια θέση/θέση ανάκλισης. Αφήστε το κουμπί για να ασφαλίσει ο σκελετός καθίσματος στην επιθυμητή θέση.

9 ΣΥΝΤΗΡΗΣΗ ΚΑΙ ΑΦΑΙΡΕΣΗ ΤΟΥ ΥΦΑΣΜΑΤΙΝΟΥ ΚΑΛΥΜΜΑΤΟΣ

Συντήρηση

Υφασμάτινο κάλυμμα:

- Διαβάστε την ετικέτα με τις οδηγίες πλυσίματος πριν από τον καθαρισμό του υφασμάτινου καλύμματος (η ετικέτα είναι ραμμένη στο κάλυμμα). Η ετικέτα περιλαμβάνει τις παρακάτω πληροφορίες.

Οδηγίες σχετικά με το πλύσιμο

Καθαρισμός του καλύμματος:

- Πλύνετε το κάλυμμα και τα μαξιλαράκια ζώνης στο χέρι (μέχρι 30°C). Μη χρησιμοποιείτε στεγνωτήριο. Ανατρέξτε επίσης στις οδηγίες φροντίδας που αναγράφονται στο κάλυμμα.

Συμβουλή: Συνιστάται να αγοράσετε ένα επιπλέον κάλυμμα μαζί με το Maxi-Cosi Axiss, για να το χρησιμοποιήσετε μέχρι να πλυθεί και να στεγνώσει το αρχικό κάλυμμα.

Πλαστική βάση και σκελετός καθίσματος:

- **ΠΡΟΣΟΧΗ:** Εκτελέστε τις παρακάτω ενέργειες πριν από την τοποθέτηση του Maxi-Cosi Axiss στο αυτοκίνητο.
Καθαρίστε όλα τα πλαστικά μέρη της βάσης χρησιμοποιώντας ένα πανί, σαπουνί και χλιαρό νερό. Μη χρησιμοποιείτε ισχυρά καθαριστικά.
- **ΠΡΟΣΟΧΗ:** Μη χρησιμοποιείτε ποτέ λιπαντικά, ούτε καν για τα κινούμενα μέρη του Maxi-Cosi Axiss.

(Εικ. 30-36)

ΑΦΑΙΡΕΣΗ ΤΟΥ ΥΦΑΣΜΑΤΙΝΟΥ ΚΑΛΥΜΜΑΤΟΣ ΑΠΟ ΤΟ ΣΚΕΛΕΤΟ ΚΑΘΙΣΜΑΤΟΣ:

Συμβουλή: Πριν από την αφαίρεση του υφασμάτινου καλύμματος από το σκελετό του καθίσματος, συνιστάται να ελέγξετε προσεκτικά τον τρόπο στερέωσης του καλύμματος ώστε να το τοποθετήσετε σωστά στο κάθισμα αυτοκινήτου μετά την αφαίρεση.

1. Περιστρέψτε το κάθισμα Maxi-Cosi Axiss.
2. Ανοίξτε το κουμπωμα της ζώνης πατώντας το κόκκινο κουμπί, ανοίξτε το κουμπωμα (α), πατήστε το ρυθμιζόμενο κουμπί (β) και τραβήξτε ταυτόχρονα και τις δύο ζώνες ώμου προς τα εμπρός (τραβήξτε τις ζώνες και ΟΧΙ τα μαξιλαράκια ζώνης).
3. Αφαιρέστε τις ζώνες ώμου από το ζευκτήρα ζώνης στο πίσω μέρος του καθίσματος αυτοκινήτου και, στη συνέχεια, τραβήξτε τις ζώνες ώμου από το σκελετό και τα μαξιλαράκια ζώνης από το μπροστινό τμήμα του καθίσματος αυτοκινήτου.

4. Χαλαρώστε τις ελαστικές λωρίδες από το υφασμάτινο κάλυμμα (α). Ανασηκώστε το υφασμάτινο κάλυμμα από τα σημεία (β) + (γ) στο σκελετό του καθίσματος (βλ. διάγραμμα). Ανασηκώστε τα εξαρτήματα της ζώνης (δ) μέσα από το άνοιγμα στο κάθισμα και, στη συνέχεια, αφαιρέστε το κάλυμμα προσεκτικά και αργά.
5. Ανασηκώστε τις ελαστικές λωρίδες πάνω από το υποστήριγμα για το κεφάλι (βλ. διάγραμμα). Περάστε τα μαξιλαράκια ζώνης από το άνοιγμα στο κάλυμμα του υποστηρίγματος για το κεφάλι και, στη συνέχεια, αφαιρέστε το κάλυμμα. Αφαιρέστε την πλάκα στήριξης από το κάλυμμα πριν από το πλύσιμο.

ΣΗΜΑΝΤΙΚΟ: ΜΗΝ αφαιρείτε άλλα μέρη από το κάθισμα αυτοκινήτου, όπως τα μέρη από EPS/πολυστερένιο ή άλλα μέρη από αφρώδες υλικό από το κάτω μέρος του υφασμάτινου καλύμματος. Τα μέρη αυτά είναι απαραίτητα για την ασφάλεια του Maxi-Cosi Axiss.

- * Όταν τοποθετήσετε ξανά το κάλυμμα, οι ζώνες δεν πρέπει να έχουν συστραφεί. Πρέπει να περνούν από το κουμπωμα της ζώνης σε επίπεδη θέση (βλ. διάγραμμα). Οι ζώνες πρέπει να τοποθετούνται κάτω από τα εγκάρσια στηρίγματα στο πίσω μέρος του καθίσματος αυτοκινήτου. Πριν από την τοποθέτηση του παιδιού στο κάθισμα αυτοκινήτου, θα πρέπει να ελέγξετε εάν το σύστημα ζωνών λειτουργεί σωστά. Σε περίπτωση αμφιβολιών, θα πρέπει να επικοινωνήσετε με τον προμηθευτή του καθίσματος αυτοκινήτου.

ΜΟΝΟ ΓΙΑ ΑΦΑΙΡΕΣΗ ΤΟΥ ΚΑΛΥΜΜΑΤΟΣ ΤΟΥ ΥΠΟΣΤΗΡΙΓΜΑΤΟΣ ΓΙΑ ΤΟ ΚΕΦΑΛΙ

Απασφαλίστε τη σιδερένια ράβδο από το πίσω μέρος του καθίσματος αυτοκινήτου (β) και αφαιρέστε την. Τα κουμπώματα στα μαξιλαράκια ζώνης απασφαλίζονται. Αφαιρέστε τα μαξιλαράκια ζώνης από το κάθισμα αυτοκινήτου από το μπροστινό μέρος. Στη συνέχεια, μπορείτε να αφαιρέσετε το υφασμάτινο κάλυμμα από το υποστήριγμα για το κεφάλι.

Λειτουργία και καθαρισμός του κουμπώματος ζώνης:

Η σωστή λειτουργία του κουμπώματος ζώνης είναι πολύ σημαντική για την ασφάλεια του παιδιού. Η πιο συνηθισμένη αιτία δυσλειτουργίας του κουμπώματος είναι οι ακαθαρσίες (σκόνη, υπολείμματα τροφών, κλπ.). Αφαιρέστε τις ακαθαρσίες από το κούμπωμα της ζώνης με μια ηλεκτρική σκούπα. Ακολουθεί μια λίστα με τις πιθανές δυσλειτουργίες και τις αντίστοιχες λύσεις.

A. Δυσλειτουργία κουμπώματος ζώνης:

- Κατά το άνοιγμα του κουμπώματος ζώνης, οι γλωττίδες απασφαλίζονται αργά.
- Για το άνοιγμα του κουμπώματος ζώνης απαιτείται αρκετή δύναμη.
- Οι γλωττίδες ασφαλίζουν με δυσκολία στο κούμπωμα (μεγάλη αντίσταση).
- Το κούμπωμα δεν κλείνει πλέον και τα τμήματα του κουμπώματος δεν ενώνονται.
- Δεν ακούγεται ο χαρακτηριστικός ήχος «κλικ» όταν κλείνει το κούμπωμα.

B. Επίλυση προβλημάτων:

- Ελέγξτε το κούμπωμα για τυχόν ακαθαρσίες και, εάν είναι απαραίτητο, καθαρίστε το, για παράδειγμα χτυπώντας το σε μια επιφάνεια, ξεπλύνοντας, φυσώντας ή χρησιμοποιώντας ηλεκτρική σκούπα.
- **ΠΡΟΣΟΧΗ:** Μη χρησιμοποιείτε ποτέ λιπαντικά!

Εάν δεν μπορείτε να κλείσετε το κούμπωμα της ζώνης ή εάν δεν είστε βέβαιοι για τη σωστή αποκατάσταση του προβλήματος, επικοινωνήστε αμέσως με τον προμηθευτή ή τον εισαγωγέα (βλ. οπισθόφυλλο του εγχειριδίου οδηγιών). Στην περίπτωση αυτή, μη χρησιμοποιείτε το Maxi-Cosi Axiss.

ΣΗΜΕΙΩΣΗ: Το συγκεκριμένο σύστημα πρόσδεσης παιδιών είναι «γενικού τύπου». Έχει εγκριθεί σύμφωνα με τον Κανονισμό αρ. 44, σειρά τροποποιήσεων 04, για γενική χρήση σε οχήματα και μπορεί να τοποθετηθεί σε όλα σχεδόν τα καθίσματα αυτοκινήτου.

Το σύστημα μπορεί να τοποθετηθεί σωστά, εάν στο εγχειρίδιο του οχήματος αναφέρεται από τον κατασκευαστή ότι στο όχημα μπορεί να τοποθετηθεί σύστημα πρόσδεσης παιδιών «γενικού τύπου» για τη συγκεκριμένη ηλικιακή ομάδα.

Αυτό το σύστημα πρόσδεσης παιδιών έχει ταξινομηθεί ως «γενικού τύπου» βάσει πιο αυστηρών προϋποθέσεων από εκείνες που ίσχυαν για παλαιότερα συστήματα τα οποία δεν συνοδεύονται από την παρούσα σημείωση. Σε περίπτωση αμφιβολιών, απευθυνθείτε στον κατασκευαστή του συστήματος πρόσδεσης παιδιών ή στον προμηθευτή σας.

ΣΗΜΑΝΤΙΚΟ: ΤΟ ΚΑΘΙΣΜΑ ΑΥΤΟΚΙΝΗΤΟΥ MAXI-COSI AXISS ΠΡΟΟΡΙΖΕΤΑΙ ΓΙΑ ΧΡΗΣΗ ΜΕ ΖΩΝΗ 3 ΣΗΜΕΙΩΣΗ:

- Εγκεκριμένο μοντέλο σύμφωνα με το ECE R 44/04.
- Για την ομάδα 1 (παιδιά από 9 έως 18kg), το κάθισμα αυτοκινήτου πρέπει να τοποθετείται πάντα στραμμένο προς την κατεύθυνση πορείας και, κατά προτίμηση, στο πίσω κάθισμα του αυτοκινήτου.
- Το κάθισμα αυτοκινήτου πρέπει να είναι πάντα τοποθετημένο προς την κατεύθυνση πορείας. Το κάθισμα αυτοκινήτου δεν πρέπει να τοποθετείται με το πίσω μέρος προς την κατεύθυνση πορείας.
- Ο κατασκευαστής θεωρείται υπεύθυνος μόνο για θέματα που αφορούν τη συμμόρφωση με τους κανονισμούς (R44). Εξαιρούνται οι περιπτώσεις απρόσεκτης οδήγησης και μη τήρησης του κώδικα οδικής κυκλοφορίας.
- Μετά την τοποθέτηση του παιδιού στο κάθισμα αυτοκινήτου, θα πρέπει να ελέγξετε εάν η ζώνη καθίσματος έχει στερεωθεί σωστά (ζώνη καθίσματος 3 σημείων) Τεντώστε τη ζώνη καθίσματος 3 σημείων τραβώντας την με δύναμη. Βεβαιωθείτε ότι οι ζώνες δεν έχουν συστραφεί.

ΓΕΝΙΚΕΣ ΟΔΗΓΙΕΣ

Λαμβάνετε πάντα υπόψη τα παρακάτω...

- Χρησιμοποιείτε πάντα το κάθισμα, ακόμη και σε μικρές διαδρομές, καθώς τα περισσότερα ατυχήματα συμβαίνουν κυρίως στις διαδρομές αυτές.
- Χρησιμοποιείτε το Maxi-Cosi Axiss μόνο στο αυτοκίνητο και όχι στο στίλι. Τα καθίσματα αυτοκινήτου δεν είναι σχεδιασμένα για οικιακή χρήση.
- Το Maxi-Cosi Axiss μπορεί να χρησιμοποιηθεί στο μπροστινό ή στο πίσω κάθισμα, ακόμη και όταν έχει εγκατασταθεί αερόσακος. Ωστόσο, συνιστάται η τοποθέτησή του στο πίσω κάθισμα. Εάν κάτι τέτοιο δεν είναι δυνατό, τραβήξτε το μπροστινό κάθισμα όσο το δυνατόν πιο πίσω, εάν έχει τοποθετηθεί αερόσακος. Ανατρέξτε στο εγχειρίδιο του αυτοκινήτου σας για την απενεργοποίηση των αερόσακων.
- Το κάθισμα πρέπει να είναι πάντα ασφαλισμένο με τη ζώνη καθίσματος, ακόμη και όταν δεν χρησιμοποιείται. Εάν το κάθισμα είναι χαλαρό, υπάρχει κίνδυνος τραυματισμού των υπόλοιπων επιβατών σε περίπτωση απότομου φρεναρίσματος.
- Βεβαιωθείτε ότι το Maxi-Cosi Axiss δεν είναι σφραγισμένο και δεν συμπιέζεται από βαριές αποσκευές, ρυθμιζόμενα καθίσματα ή από τις πόρτες όταν κλείνουν.

Τα πίσω αναδιπλούμενα καθίσματα πρέπει να είναι πάντα καλά ασφαλισμένα.

- Μη χρησιμοποιείτε ποτέ το Maxi-Cosi Axiss χωρίς το υφασμάτινο κάλυμμα. Μην αντικαθιστάτε το κάλυμμα με μη γνήσιο κάλυμμα, καθώς αποτελεί μέρος της συνολικής ασφάλειας που παρέχει το κάθισμα.
- Καλύψτε πάντα το Maxi-Cosi Axiss όταν το αυτοκίνητο είναι σταθμευμένο στον ήλιο, καθώς μπορεί να υπερθερμανθούν τα πλαστικά και μεταλλικά εξαρτήματά του, με αποτέλεσμα να υπάρχει κίνδυνος εγκαύματος ή να ξεθωριάσει το χρώμα του.
- Για να αποφευχθεί η φθορά του υφάσματος, μην αφαιρείτε τις ετικέτες με τα λογότυπα, κλπ. από το κάλυμμα.
- Βεβαιωθείτε ότι δεν υπάρχουν αποσκευές ή άλλα μεταλλικά εξαρτήματα στο αυτοκίνητο (για παράδειγμα, στην πίσω εταζέρα), καθώς μπορεί να εκτοξευτούν σε περίπτωση απότομου φρεναρίσματος ή σύγκρουσης!
- Σε μεγάλες διαδρομές, μην ξεχνάτε να κάνετε συχνές στάσεις για κινηθεί ελεύθερα το παιδί.
- Μην **αφήνετε** ποτέ το παιδί μόνο του στο αυτοκίνητο.
- Φυλάξτε τις οδηγίες χρήσης στην ειδική θήκη στο πίσω μέρος του Maxi-Cosi Axiss για μελλοντική αναφορά.

- Μη χρησιμοποιείτε ποτέ μεταχειρισμένα προϊόντα, καθώς δεν μπορείτε να είστε ποτέ βέβαιοι για την προηγούμενη χρήση τους. Ο κατασκευαστής εγγυάται την ασφάλεια που παρέχει το κάθισμα μόνο όταν χρησιμοποιείται από τον αρχικό ιδιοκτήτη.
- Ο χρήστης δεν πρέπει να τροποποιεί σε καμία περίπτωση το παιδικό κάθισμα ή τις ζώνες. Συμπεριλαμβάνονται, επίσης, οι ετικέτες, οι προειδοποιήσεις, κλπ., που αποτελούν μέρος του καθίσματος. Τα στοιχεία αυτά δεν πρέπει να αφαιρούνται σε καμία περίπτωση!
- Το Maxi-Cosi Axiss πρέπει να αντικαθίσταται πάντα μετά από ατύχημα, καθώς το κάθισμα ενδέχεται να μην είναι πλέον ασφαλές λόγω μη άμεσα αντιληπτής βλάβης.
- Ο κατασκευαστής γνωρίζει ότι τα καθίσματα αυτοκινήτου μπορεί να αφηθούν σημάδια στην ταπεσαρία ή στις ζώνες του αυτοκινήτου. Κάτι τέτοιο δεν μπορεί να αποφευχθεί, καθώς βάσει των προτύπων ασφαλείας απαιτείται ισχυρή και σταθερή πρόσδεση. Συνεπώς, ο κατασκευαστής δεν μπορεί να θεωρηθεί υπεύθυνος για τυχόν ζημιές που ενδέχεται να προκληθούν από τη χρήση του καθίσματος.

Και μην ξεχνάτε...

- Δίνετε το καλό παράδειγμα φορώντας πάντα τη ζώνη σας!

ΔΙΑΧΩΡΙΣΜΟΣ ΑΠΟΡΡΙΜΜΑΤΩΝ

Για βέλτιστη και ασφαλή χρήση των καθισμάτων αυτοκινήτου, μη χρησιμοποιείτε τα καθίσματα για περίοδο άνω των 5 έως 6 ετών από την ημερομηνία αγοράς. Η φθορά του πλαστικού, για παράδειγμα, λόγω έκθεσης στον ήλιο (UV), μπορεί να οδηγήσει σε μη αντιληπτή μείωση της ποιότητας του προϊόντος. Όταν το παιδί μεγαλώσει και δεν χωράει πλέον στο κάθισμα, συνιστάται η διακοπή της χρήσης του καθίσματος αυτοκινήτου και η κατάλληλη απόρριψή του. Για λόγους προστασίας του περιβάλλοντος, ο χρήστης πρέπει να διαχωρίζει τα απορρίμματα του Maxi-Cosi Axiss κατάλληλα τόσο στην αρχή (συσκευασία) όσο και στο τέλος της διάρκειας ζωής του προϊόντος (εξαρτήματα).

Φυλάσσετε τα πλαστικά υλικά συσκευασίας μακριά από τα παιδιά, ώστε να αποφευχθεί ο κίνδυνος ασφυξίας.

10 ΕΓΓΥΗΣΗ

“Η 24μηνη εγγύηση του προϊόντος μας συμβολίζει την εμπιστοσύνη μας στην απόλυτη ποιότητα του σχεδιασμού, της κατασκευής, της παραγωγής και της απόδοσης του προϊόντος μας. Εγγυόμαστε ότι αυτό το προϊόν κατασκευάστηκε σύμφωνα με τις τρέχουσες ευρωπαϊκές απαιτήσεις ασφαλείας και τα πρότυπα ποιότητας που ισχύουν για αυτό το προϊόν και ότι το προϊόν κατά την αγορά του δεν παρουσιάζει ελαττωματικά υλικά ή βλάβες στην κατασκευή.

Η 24μηνη εγγύηση καλύπτει όλες τις κατασκευαστικές βλάβες στα υλικά εφόσον το προϊόν χρησιμοποιείται υπό κανονικές συνθήκες και σύμφωνα με το εγχειρίδιο χρήσης. Σε περίπτωση που στο πλαίσιο της εγγύησης επιθυμείτε να ζητήσετε επισκευή ή ανταλλακτικά για τυχόν βλάβες στα υλικά και την κατασκευή, πρέπει να επιδείξετε την απόδειξη αγοράς η οποία πραγματοποιήθηκε στο διάστημα των τελευταίων 24 μηνών πριν από την αίτησή για τεχνική υποστήριξη.

Η 24μηνη εγγύησή μας δεν καλύπτει ζημιές που έχουν προκληθεί από φυσιολογική φθορά, ατυχήματα, κατάχρηση του προϊόντος, αμέλεια ή λόγω μη συμμόρφωσης με το εγχειρίδιο χρήσης. Παραδείγματα φυσιολογικής φθοράς περιλαμβάνουν τη φθορά των τροχών και του υφάσματος λόγω συχνής χρήσης και τη φυσιολογική εξασθένηση των χρωμάτων καθώς και τη φθορά των υλικών μετά από παρατεταμένο διάστημα χρήσης.

Τι να κάνετε σε περίπτωση βλάβης:

Σε περίπτωση προβλημάτων ή βλάβης, η καλύτερη επιλογή για γρήγορη τεχνική υποστήριξη είναι να επισκεφτείτε τον αντιπρόσωπο ή το κατάστημα λιανικής πώλησης της [μάρκα], οι οποίοι αναγνωρίζουν την 24μηνη εγγύησή μας(1). Πρέπει να επιδείξετε την απόδειξη αγοράς η οποία πραγματοποιήθηκε στο διάστημα των τελευταίων 24 μηνών πριν από την αίτηση για τεχνική υποστήριξη. Για τη διευκόλυνσή σας μπορείτε να ζητήσετε από το τμήμα τεχνικής υποστήριξης της [μάρκα] να προεγκρίνει την αίτησή σας για τεχνική υποστήριξη. Κατά κανόνα, καλύπτουμε τα έξοδα αποστολής και επιστροφής για αιτήσεις τεχνικής υποστήριξης που περιλαμβάνονται στην εγγύηση. Όσες βλάβες δεν καλύπτονται από την εγγύησή μας μπορούν να επισκευαστούν σε λογικές τιμές.

Η παρούσα εγγύηση συνάδει με την ευρωπαϊκή Οδηγία 99/44/ΕΚ της 25ης Μαΐου 1999.

(1) Προϊόντα που αγοράστηκαν από καταστήματα λιανικής πώλησης ή από αντιπροσώπους που αφαιρούν ή αλλάζουν τις ετικέτες ή τους αριθμούς ταυτοποίησης δεν θεωρούνται εγκεκριμένα. Αυτά τα προϊόντα δεν

καλύπτονται από εγγύηση, καθώς δεν είναι εφικτή η διαπίστωση της γνησιότητάς τους.

11 ΕΡΩΤΗΣΕΙΣ

Σε περίπτωση ερωτήσεων, επικοινωνήστε με τον προμηθευτή ή τον εισαγωγέα (βλ. οπισθόφυλλο εγχειρίδιου οδηγιών). Βεβαιωθείτε ότι έχετε στη διάθεσή σας τις ακόλουθες πληροφορίες:

- Σειριακός αριθμός που αναγράφεται στο κάτω μέρος του πορτοκαλί/λευκού αυτοκόλλητου ECE (στο πίσω μέρος του Maxi-Cosi Axis).
- Μοντέλο, τύπος και κατασκευή του αυτοκινήτου και του καθίσματος στο οποίο χρησιμοποιείται το Maxi-Cosi Axis.
- Ηλικία (ύψος) και βάρος του παιδιού.

